

Условные обозначения:

б	- индекс квартиры
2	- количество жилых комнат
25,61	25,61 - жилая площадь квартиры
52,82	52,82 - площадь квартиры
62,66	62,66 - общая площадь квартиры
62,66	62,66 - общая площадь квартиры (без учета неотопливаемых помещений)

- 3 - Номер помещения по экспликации см. лист - 10
- 1 - Номер полов по экспликации см. лист - 33
- 4 - Номер дверного проема по экспликации см. лист - 31
- OK-2 - Номер оконного проема по экспликации см. лист - 31

Примечание:

1. Утепление наружных стен выполнять по системе "Тепло-авангард" толщиной 100 мм.
2. Окна остеклить стеклопакетом с R0 не менее 0,42 м2С/Вт.
3. Отделку фасада выполнять согласно паспорта фасада.
4. Разрез 1-1 см. лист - 36
5. Разрез 2-2 см. лист - 37

П-043-2016-АС					
Многоквартирный жилой дом со встроенными нежилыми помещениями по ул. Гагарина в г. Калининграде					
изм.	колуч.	лист	№ док.	подпись	дата
ГПИ	Князьков А.Н.				
Гл. конструктор	Петрунчев А.А.				
Разработал	Степцова В.Н.				
Инж.пр.	Князьков А.Н.				
Отделочный план на отм. 0.000 в осях 5с-8с					стадия
					лист
					листо
					Р
					9
					000 "СанТермо-Проект"

Экспликация помещений

Номер помещения	Наименование	Площадь, м ²
32	Лифтовой холл	36,48
33	Лестничная площадка	25,41
34	Лестничный марш	4,43
1	Холл	6,64
2	Санузел	42,39
3	Кухня	4,55
4	Жилая комната	4,27
5	Лоджия	12,09
6	Холл	19,04
7	Санузел	2,44
8	Кухня	47,24
9	Жилая комната	7,24
10	Лоджия	5,90
11	Холл	12,73
12	Санузел	16,48
13	Кухня	4,89
14	Жилая комната	39,35
15	Лоджия	4,44
16	Холл	4,44
17	Санузел	4,21
18	Кухня	13,22
19	Жилая комната	15,17
20	Лоджия	2,31
21	Холл	39,29
22	Санузел	4,49
23	Кухня	4,31
24	Жилая комната	13,03
25	Лоджия	15,17
26	Холл	2,29
27	Санузел	6,173
28	Кухня	10,21
29	Жилая комната	4,51
30	Лоджия	14,12
31	Лоджия	14,33
		16,16
		2,40
		4,553
		4,48
		4,69
		18,58
		15,42
		2,36

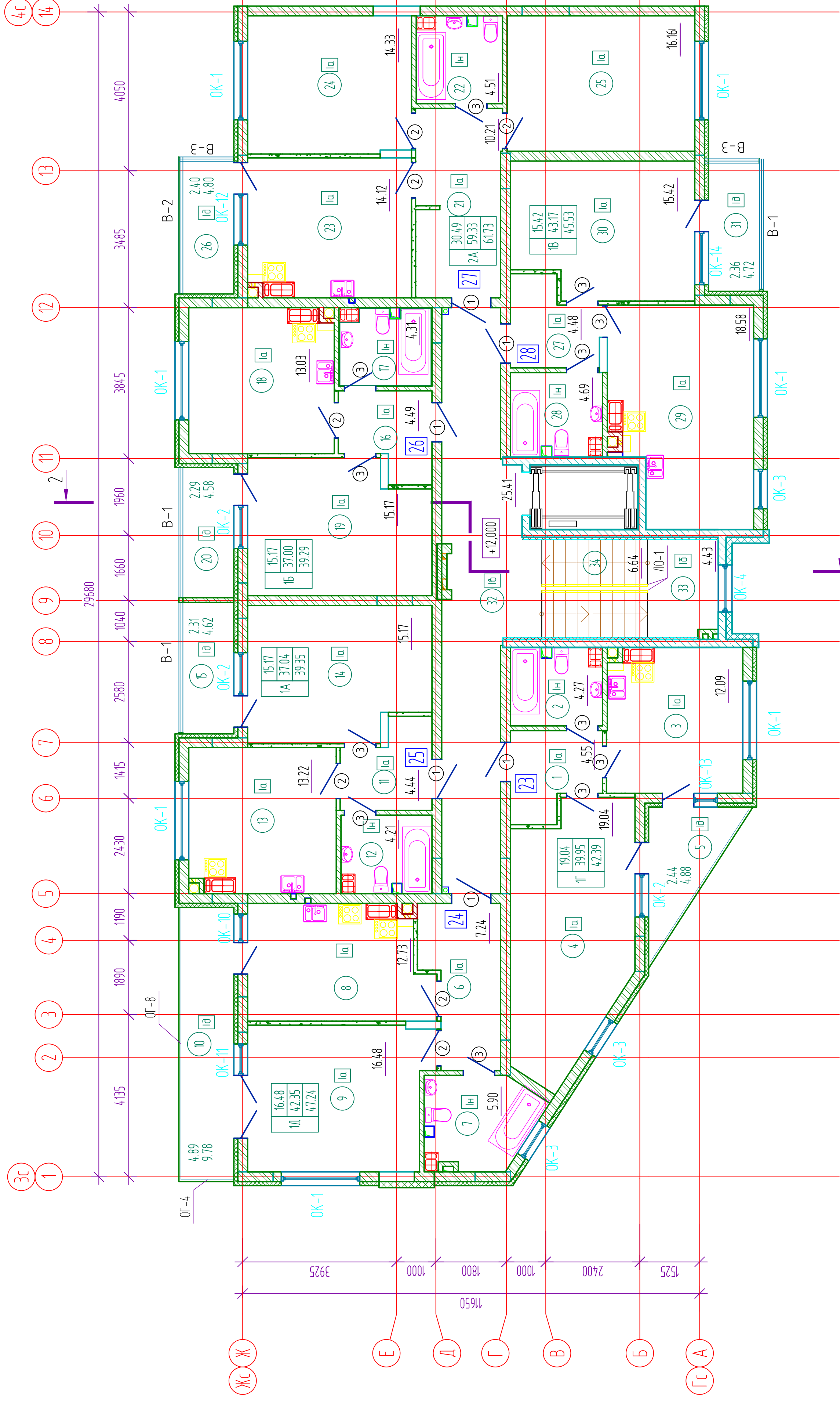

Условные обозначения:

25,61	б - индекс квартиры
52,82	2 - количество жилых комнат
62,66	25,61 - жилая площадь квартиры
	52,82 - площадь квартиры

62,66 - общая площадь квартиры (без учета неотопляемых помещений)

- 1 - Номер лоджии по экспликации ст. лист -33
 - 2 - Номер дверного проема по экспликации ст. лист -31
 - 3 - Номер окна проема по экспликации ст. лист -30
 - 4 - Номер окна проема по экспликации ст. лист -30
- Примечание:
1. Уменьшение наружных стен выполнять по системе "Термо-облицовка" толщиной 100 мм
 2. Окна остеклять стеклопакетами с Rw не менее 0,12 м²/Вт. Оп.
 3. Отделку фасада выполнять согласно паспорту фасада.
 4. Разрез 1-1 см. лист-36
 5. Разрез 2-2 см. лист-37

П-04Э-2016-АС		Многоквартирный жилой дом со встроенными нежилыми помещениями по ул. Гасарина в г. Калининграде	
изм.	коллич.	лист	дата
		№ док.	подпись
ГИП	Князьков А.Н.		
Гл. конструктор	Петрушев А.А.		
Разработчик	Спеценко В.Н.		
Инкомпр.	Князьков А.Н.		
стация	лист	лист	лист
	Р	20	
ООО "СанТермо-Проект"		Отделочный план на отм. +12,000 в осях Эс-4с Экспликация помещений на отм. +12,000 в осях Эс-4с	

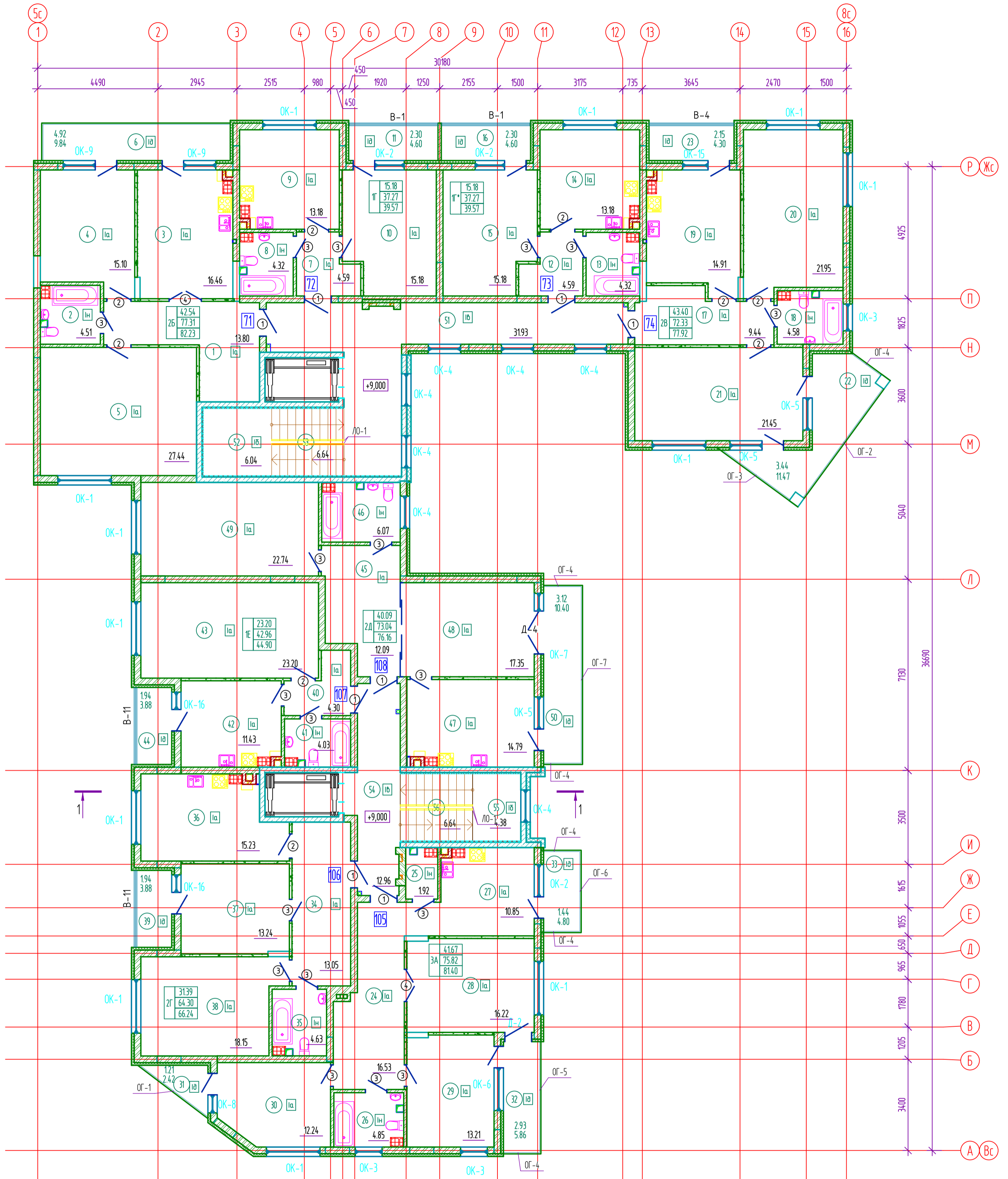

Условные обозначения:

- б - индекс квартиры
- 2 - количество жилых комнат
- 25,61 - жилая площадь квартиры
- 52,82 - площадь квартиры
- 62,66 - общая площадь квартиры (без учета неотопливаемых помещений)

- 3 - Номер помещения по экспликации см. лист - 16
- 1 - Номер полов по экспликации см. лист - 33
- 4 - Номер дверного проема по экспликации см. лист - 31
- OK-2 - Номер оконного проема по экспликации см. лист - 31

Примечание:

1. Утепление наружных стен выполнять по системе "Тепло-авангард" толщиной 100 мм.
2. Окна остеклить стеклопакетами с R₀ не менее 0,42 м²С/Вт.
3. Отделку фасада выполнять согласно паспорта фасада.
4. Разрез 1-1 см. лист - 36
5. Разрез 2-2 см. лист - 37

						П-043-2016-АС		
						Многоквартирный жилой дом со встроенными нежилыми помещениями по ул. Гагарина в г. Калининграде		
изм.	кол.чл.	лист	№ док.	подпись	дата	стадия	лист	листок
						Р	18	
ГИП				Князьков А.Н.				
Гл. конструктор				Петрунев А.А.				
Разработал				Степанко В.Н.				
Начитр.				Князьков А.Н.				
						Отделочный план на отм. +9.000 в осях 5с-8с		
						ООО "СанТермо-Проект"		

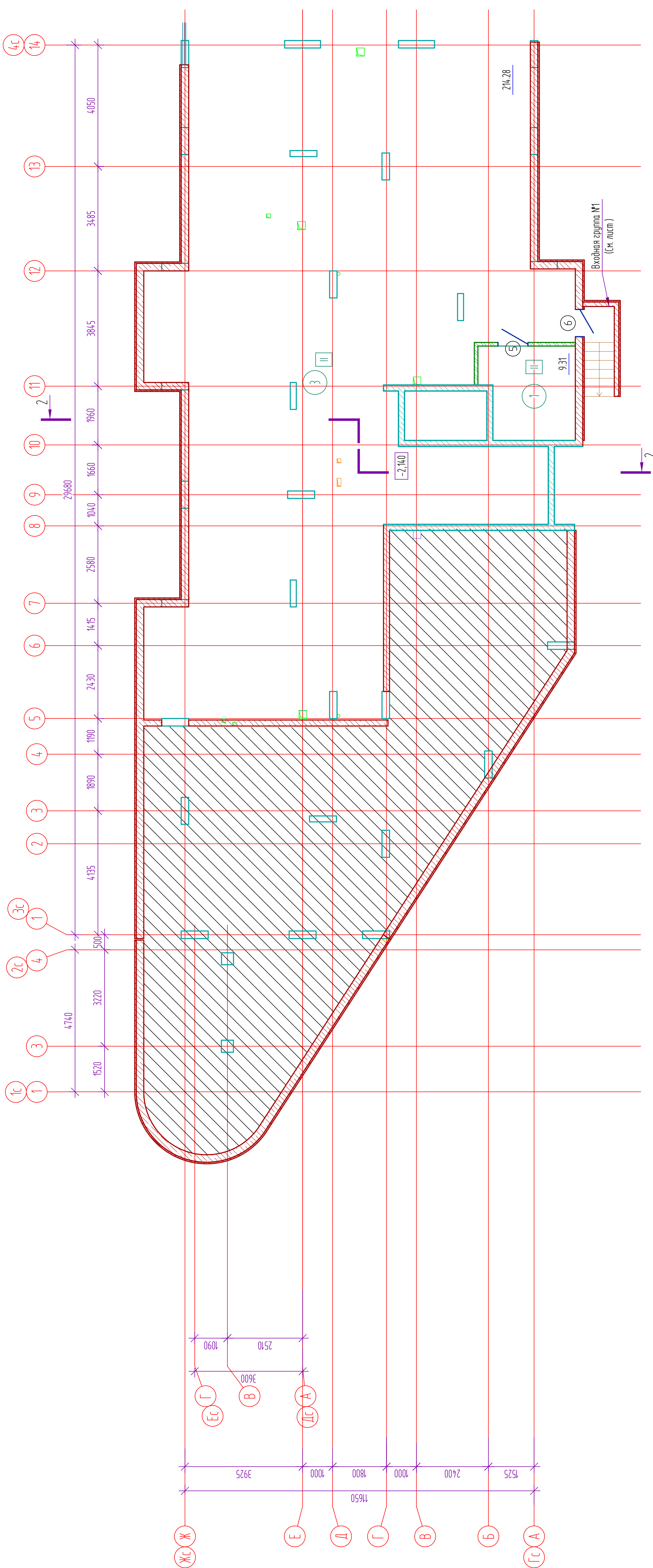

Экспликация помещений

Номер помещения	Наименование	Площадь, м²
1	Техподполье	49102
2	Водомерный узел	931
3	Электрощитовая	594
4	Техподполье	21428
4	Техподполье	26149

- Условные обозначения:
- 1 - Номер пола по экспликации см. лист -33
 - 4 - Номер обратного проема по экспликации см. лист -31
 - Штриховка - Засыпка песком до отметки -1200

Примечание:
 1. Разрез 1-1 см. лист -36
 2. Разрез 2-2 см. лист -37

П-043-2016-АС		Многоквартирный жилой дом со встроенными нежилыми помещениями по ул. Гагарина в г. Калининграде	
изм.	коллич.	лист	№ док.
ГПИ	Князьков А.Н.	Петрушев А.А.	Спешенко В.Н.
Разработчик	Никопр.	Князьков А.Н.	
стадия	лист	листоб	
Р	6		
Опделочный план на отм. -2.140 в осях 1с-4с		ООО "СанТермо-Проект"	

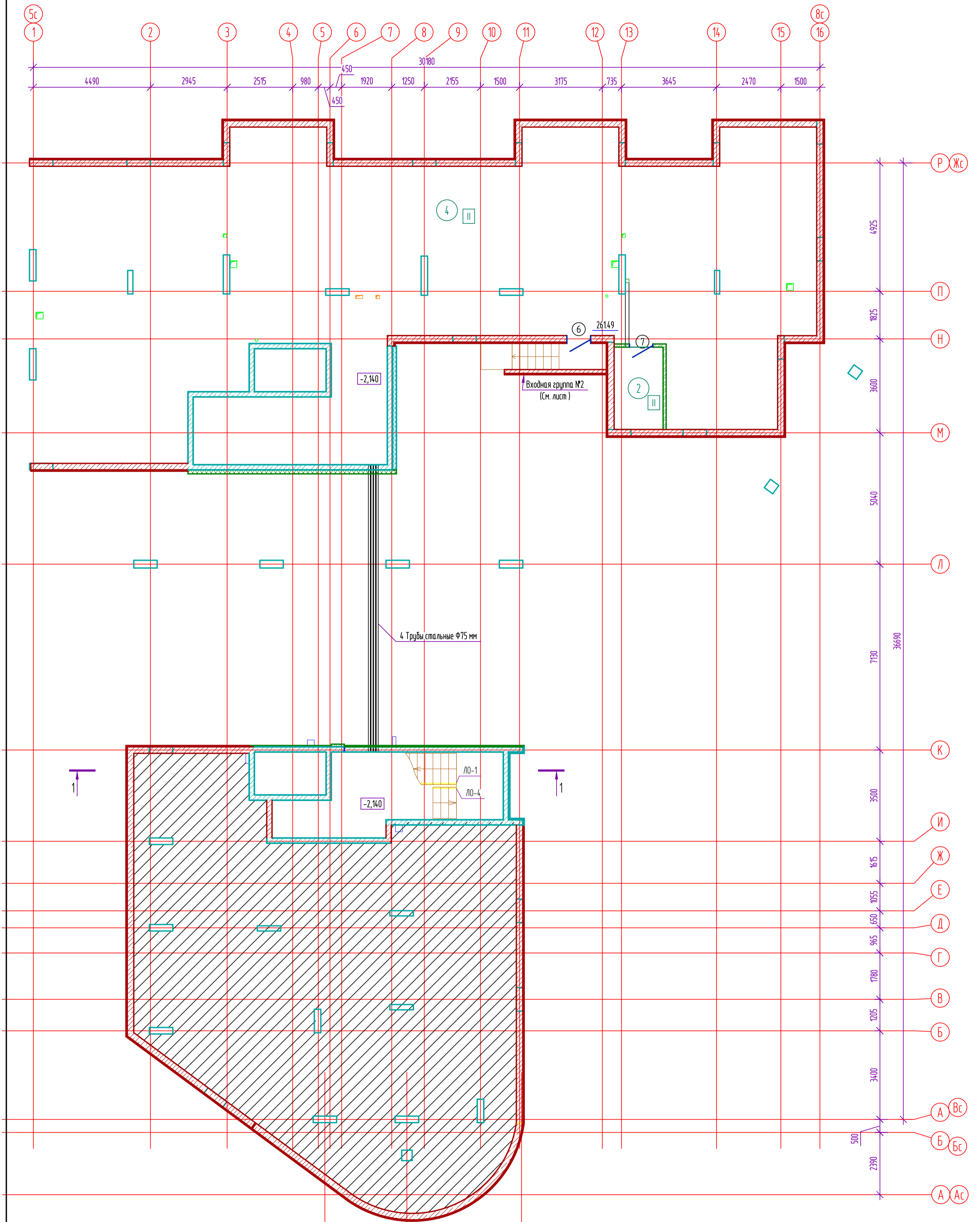

Условные обозначения:

- 1 - Номер полов по экспликаци см. лист -33
- 4 - Номер дверного проема по экспликаци см. лист -31
- Засыпка песком до отметки -1200

Примечание:

- 1. Разрез 1-1 см. лист -36
- 2. Разрез 2-2 см. лист -37

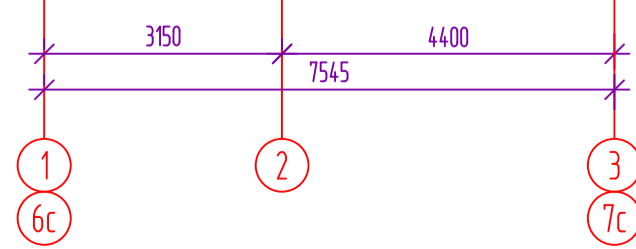

						П-043-2016-АС
Многоквартирный жилой дом со встроенными нежилыми помещениями по ул. Гагарина в г. Калининграде						
изм.	кол.уч.	лист	№ док.	подпись	дата	стадия
ГПИ		Князьков А.Н.		<i>[Signature]</i>		Р
Гл. конструктор		Петрунев А.А.		<i>[Signature]</i>		7
Разработал		Спеценко В.Н.		<i>[Signature]</i>		
Н.контр.		Князьков А.Н.		<i>[Signature]</i>		
Отделочный план на отм. -2.140 в осях 5с-8с						ООО "СанТермо-Проект"

Экспликация помещений

Номер помещения	Наименование	Площадь, м²
31	Табуль	35.53
32	Лифтовой холл	4.33
33	Лестничная площадка	4.23
34	Лестничные марши	6.64
35	Коридор	15.90
36	Теплогенераторная	8.13
1	1-комнатная квартира №1	49.04
2	Холл	13.14
3	Санузел	4.21
4	Кухня	13.36
5	Жилая комната	16.02
6	Лоджия	2.31
7	1-комнатная квартира №2	39.46
8	Холл	4.52
9	Санузел	4.31
10	Кухня	13.17
11	Жилая комната	15.17
12	Лоджия	2.29
13	2х-комнатная квартира №3	62.17
14	Холл	10.21
15	Санузел	4.57
16	Кухня	14.26
17	Жилая комната	14.33
18	Жилая комната	16.40
19	Лоджия	2.40
20	1-комнатная квартира №4	40.35
21	Холл	4.48
22	Санузел	4.63
23	Кухня	13.70
24	Жилая комната	15.18
25	Лоджия	2.36

Экспликация помещений

Номер помещения	Наименование	Площадь, м²
22	Кабинет	78.16
23	Кабинет	35.97
24	Кабинет	33.28
25	Коридор	4.23
26	Санузел	2.43
27	КЧИ	2.25
28	Кабинет	49.93
29	Кабинет	14.35
30	Кабинет	29.38
31	Санузел	3.12
32	Лоджия	3.08

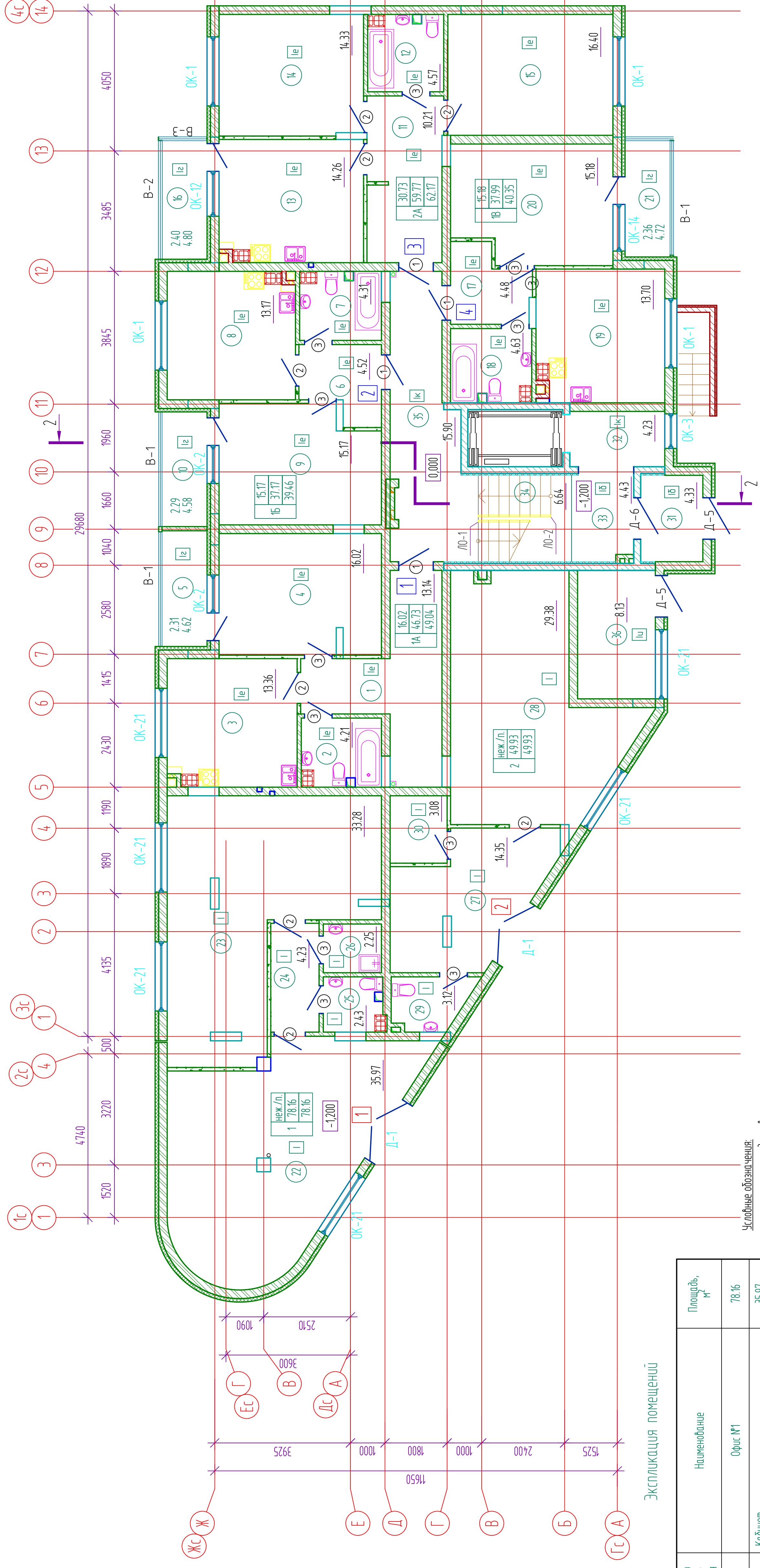

Условные обозначения:

- 6 - индекс квартиры
- 2 - количество жилых комнат
- 25.61 - жилая площадь квартиры
- 52.82 - общая площадь квартиры
- 62.66 - площадь квартиры
- 62.66 - общая площадь квартиры (без учета неотапливаемых помещений)
- 1 - Номер этажа по экспликации с/лст -33
- 2 - Номер этажа по экспликации с/лст -30
- 3 - Номер этажа по экспликации с/лст -31
- 4 - Номер этажа по экспликации с/лст -30
- OK-2 - Номер оконного проема по экспликации с/лст -30
- OK-1 - Номер оконного проема по экспликации с/лст -31
- OK-3 - Номер оконного проема по экспликации с/лст -33
- OK-4 - Номер оконного проема по экспликации с/лст -34
- OK-5 - Номер оконного проема по экспликации с/лст -35
- OK-6 - Номер оконного проема по экспликации с/лст -36
- OK-7 - Номер оконного проема по экспликации с/лст -37
- OK-8 - Номер оконного проема по экспликации с/лст -38
- OK-9 - Номер оконного проема по экспликации с/лст -39
- OK-10 - Номер оконного проема по экспликации с/лст -40
- OK-11 - Номер оконного проема по экспликации с/лст -41
- OK-12 - Номер оконного проема по экспликации с/лст -42
- OK-13 - Номер оконного проема по экспликации с/лст -43
- OK-14 - Номер оконного проема по экспликации с/лст -44
- OK-15 - Номер оконного проема по экспликации с/лст -45
- OK-16 - Номер оконного проема по экспликации с/лст -46
- OK-17 - Номер оконного проема по экспликации с/лст -47
- OK-18 - Номер оконного проема по экспликации с/лст -48
- OK-19 - Номер оконного проема по экспликации с/лст -49
- OK-20 - Номер оконного проема по экспликации с/лст -50
- OK-21 - Номер оконного проема по экспликации с/лст -51
- OK-22 - Номер оконного проема по экспликации с/лст -52
- OK-23 - Номер оконного проема по экспликации с/лст -53
- OK-24 - Номер оконного проема по экспликации с/лст -54
- OK-25 - Номер оконного проема по экспликации с/лст -55
- OK-26 - Номер оконного проема по экспликации с/лст -56
- OK-27 - Номер оконного проема по экспликации с/лст -57
- OK-28 - Номер оконного проема по экспликации с/лст -58
- OK-29 - Номер оконного проема по экспликации с/лст -59
- OK-30 - Номер оконного проема по экспликации с/лст -60
- OK-31 - Номер оконного проема по экспликации с/лст -61
- OK-32 - Номер оконного проема по экспликации с/лст -62
- OK-33 - Номер оконного проема по экспликации с/лст -63
- OK-34 - Номер оконного проема по экспликации с/лст -64
- OK-35 - Номер оконного проема по экспликации с/лст -65
- OK-36 - Номер оконного проема по экспликации с/лст -66
- OK-37 - Номер оконного проема по экспликации с/лст -67
- OK-38 - Номер оконного проема по экспликации с/лст -68
- OK-39 - Номер оконного проема по экспликации с/лст -69
- OK-40 - Номер оконного проема по экспликации с/лст -70
- OK-41 - Номер оконного проема по экспликации с/лст -71
- OK-42 - Номер оконного проема по экспликации с/лст -72
- OK-43 - Номер оконного проема по экспликации с/лст -73
- OK-44 - Номер оконного проема по экспликации с/лст -74
- OK-45 - Номер оконного проема по экспликации с/лст -75
- OK-46 - Номер оконного проема по экспликации с/лст -76
- OK-47 - Номер оконного проема по экспликации с/лст -77
- OK-48 - Номер оконного проема по экспликации с/лст -78
- OK-49 - Номер оконного проема по экспликации с/лст -79
- OK-50 - Номер оконного проема по экспликации с/лст -80

Примечание:
 1. Утепление наружных стен выполнять по системе "Тепло-облицовка" толщиной 100 мм.
 2. Окна остеклять стеклопакетом с Rw не менее 0,42 м²/Вт.
 3. Отделку фасада выполнять согласно паспорта фасада.
 4. Разрез 1-1 с/лст-36.
 5. Разрез 2-2 с/лст-37.

П-043-2016-АС		Многоквартирный жилой дом со встроенными нежилыми помещениями по ул. Гагарина в г. Калининграде	
ИЗМ.	КОЛЛИЧ.	ЛИСТ	№ДОК.
ГИП	Князьков А.Н.	ПОДПИСЬ	ДАТА
Гл. конструктор	Петрушев А.А.		
Разработчик	Спеценко В.Н.		
Инженер	Князьков А.Н.		
СТАДИЯ	Лист	Листов	
Р	8		
Отделочный план на отм. 0.000 в осях Эс-4с		Экспликация помещений на отм. 0.000 в осях Эс-4с	

Экспликация помещений

Номер помещения	Наименование	Площадь, м ²
32	Лифтовой холл	36.48
33	Лестничная площадка	25.41
34	Лестничная марш	4.43
		6.64
	1-комнатная квартира №5	42.53
1	Холл	4.55
2	Санузел	4.27
3	Кухня	12.23
4	Жилая комната	19.04
5	Лоджия	2.44
		47.38
	1-комнатная квартира №6	
6	Холл	7.24
7	Санузел	5.90
8	Кухня	12.87
9	Жилая комната	16.48
10	Лоджия	4.89
		39.49
	1-комнатная квартира №7	
11	Холл	4.44
12	Санузел	4.21
13	Кухня	13.36
14	Жилая комната	15.17
15	Лоджия	2.31
		39.43
	1-комнатная квартира №8	
16	Холл	4.49
17	Санузел	4.31
18	Кухня	13.17
19	Жилая комната	15.17
20	Лоджия	2.29
		62.00
	2х-комнатная квартира №9	
21	Холл	10.31
22	Санузел	4.51
23	Кухня	14.29
24	Госпитальная	14.33
25	Жилая комната	16.16
26	Лоджия	2.40
		45.67
	1-комнатная квартира №10	
27	Холл	4.48
28	Санузел	4.69
29	Кухня	18.72
30	Жилая комната	15.42
31	Лоджия	2.36

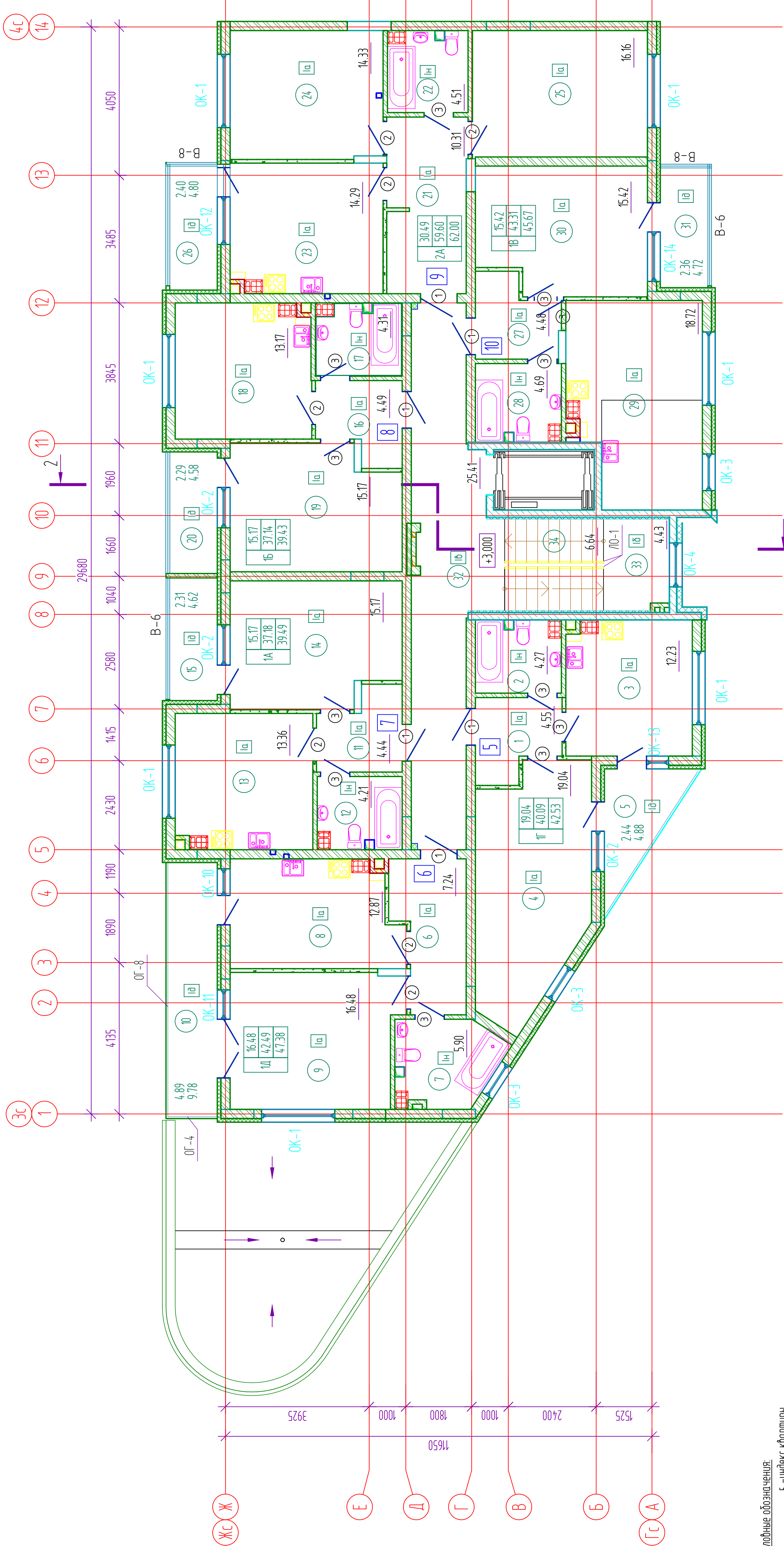

Условные обозначения:

25.61	Б - индекс квартиры
52.82	2 - количество жилых комнат
26	25.61 - жилая площадь квартиры
62.66	52.82 - площадь квартиры

62.66 - общая площадь квартиры (без учета неотопляемых помещений)

1 - Номер лоджии по экспликации см. лист -33

2 - Номер дверного проема по экспликации см. лист -31

3 - Номер оконного проема по экспликации см. лист -30

Примечание:

1. Уплетение наружных стен выполнять по системе "Термо-обзор" толщиной 100 мм.
2. Овна остекления стеклопакетом с доп. не менее 0,42 м²/м² ст.
3. Оплетку фасада выполнять согласно паспорту фасада.
4. Разрез 1-1 см. лист-36
5. Разрез 2-2 см. лист-37

П-04Э-2016-АС					
Многоквартирный жилой дом со встроенными нежилыми помещениями по ул. Гасарина в г. Калининграде					
изм.	коллич.	лист	№ док.	подпись	дата
ГИП	Князьков А.Н.	11			
Гл. конструктор	Петрушев А.А.				
Разработчик	Спеценко В.Н.				
Инкомпр.	Князьков А.Н.				
Опделочный план на отп. +3.000 в осях Эс-4с		Экспликация помещений на отп. +3.000 в осях Эс-4с			

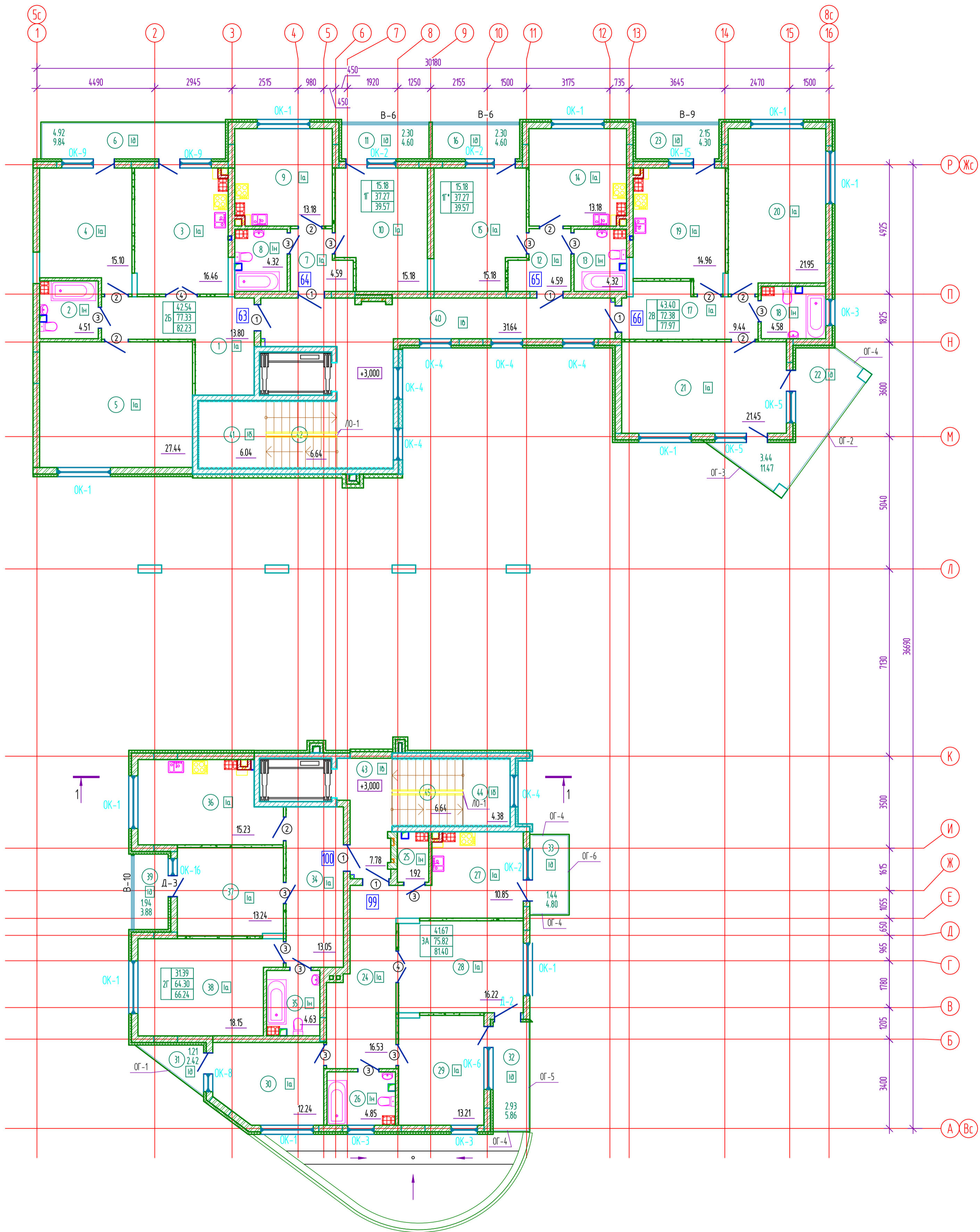

Условные обозначения:

- б - индекс квартиры
- 2 - количество жилых комнат
- 25,61 - жилая площадь квартиры
- 52,82 - площадь квартиры
- 62,66 - общая площадь квартиры (без учета неотапливаемых помещений)

- 3 - Номер помещения по экспликации см. лист - В
- 1 - Номер полов по экспликации см. лист - 33
- 4 - Номер дверного проема по экспликации см. лист - 31
- OK-2 - Номер оконного проема по экспликации см. лист - 31

Примечание:

1. Утепление наружных стен выполнять по системе "Тепло-авангард" толщиной 100 мм.
2. Окна остеклить стеклопакетом с R0 не менее 0,42 м2С/Вт.
3. Отделку фасада выполнять согласно паспорта фасада.
4. Разрез 1-1 см. лист - 36
5. Разрез 2-2 см. лист - 37

Согласовано

Инв. № подл.

Подп. и дата

Взам. инв. №

						П-043-2016-АС		
						Многоквартирный жилой дом со встроенными нежилыми помещениями по ул. Гагарина в г. Калининграде		
изм.	колуч.	лист	№ док.	подпись	дата	стадия	лист	листооб
						Р	12	
ГИП				Князьков А.Н.				
Гл. конструктор				Петрунчев А.А.				
Разработал				Степанко В.Н.				
Начитр.				Князьков А.Н.				
Отделочный план на отм. +3.000 в осях 5с-8с						ООО "СанТермо-Проект"		

Экспликация помещений

Номер помещения	Наименование	Площадь, м ²
32	Лифтовой холл	36.48
33	Лестничная площадка	25.41
34	Лестничный марш	4.43
		6.64
1	Холл	42.53
2	Санузел	4.55
3	Кухня	4.27
4	Жилая комната	12.23
5	Лоджия	19.04
		2.44
		47.38
6	Холл	7.24
7	Санузел	5.90
8	Кухня	12.87
9	Жилая комната	16.48
10	Лоджия	4.89
		36.49
11	Холл	1.44
12	Санузел	4.21
13	Кухня	13.36
14	Жилая комната	15.17
15	Лоджия	2.31
		39.43
16	Холл	4.49
17	Санузел	4.31
18	Кухня	13.17
19	Жилая комната	15.17
20	Лоджия	2.29
		61.87
21	Холл	10.21
22	Санузел	4.51
23	Кухня	14.26
24	Госпальная	14.33
25	Жилая комната	16.16
26	Лоджия	2.40
		45.67
27	Холл	4.48
28	Санузел	4.69
29	Кухня	18.72
30	Жилая комната	15.42
31	Лоджия	2.36

Условные обозначения:

25.61	6 - индекс квартиры
52.82	2 - количество жилых комнат
62.86	25.61 - жилая площадь квартиры
	52.82 - площадь квартиры

62.66 - общая площадь квартиры (без учета неотапливаемых помещений)

1 - Номер лоджии по экспликации сх. лист - 33

4 - Номер верхнего уровня по экспликации сх. лист - 31

OK-2 - Номер оконного проема по экспликации сх. лист - 30

Примечание:

1. Утепление наружных стен выполнять по системе "Тепло-оберега" толщиной 100 мм.
2. Окна остеклять стеклопакетом с No не менее 0,42 м²/Вт.
3. Отделку фасада выполнять согласно паспорту фасада.
4. Разрез 1-1 сх. лист-36
5. Разрез 2-2 сх. лист-37

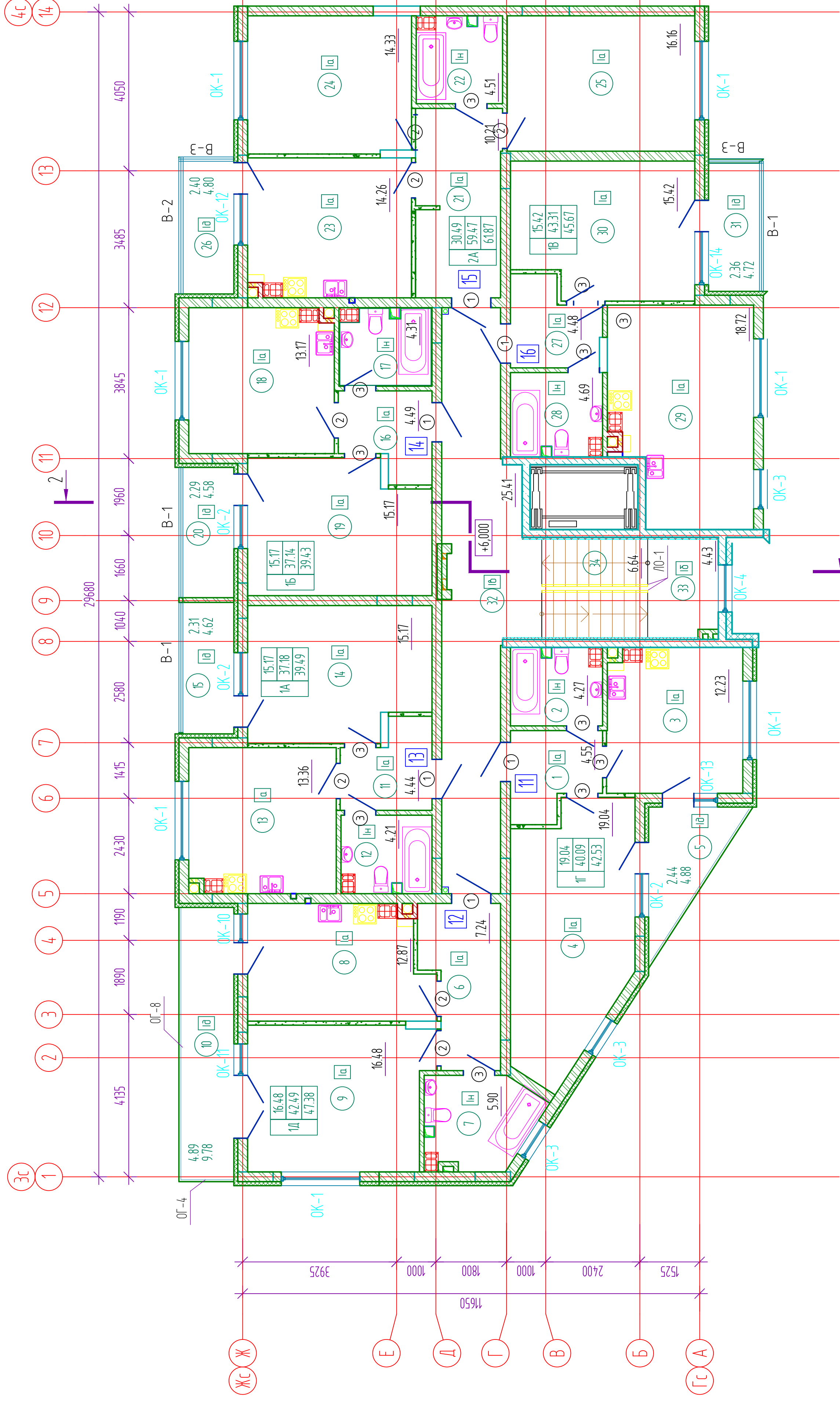

П-04Э-2016-АС					
Многоквартирный жилой дом со встроенными нежилыми помещениями по ул. Гасарина в г. Калининграде					
изм.	коллич.	лист	№ док.	подпись	дата
ГИП	Князьков А.Н.				
Гл. конструктор	Петрушев А.А.				
Разработчик	Степанко В.Н.				
Инкомпр.	Князьков А.Н.				
стадия		лист	листок		
		Р	14		
Обделочный план на опм +6.000 в осях Эс-4с		Экспликация помещений на опм +6.000 в осях Эс-4с			

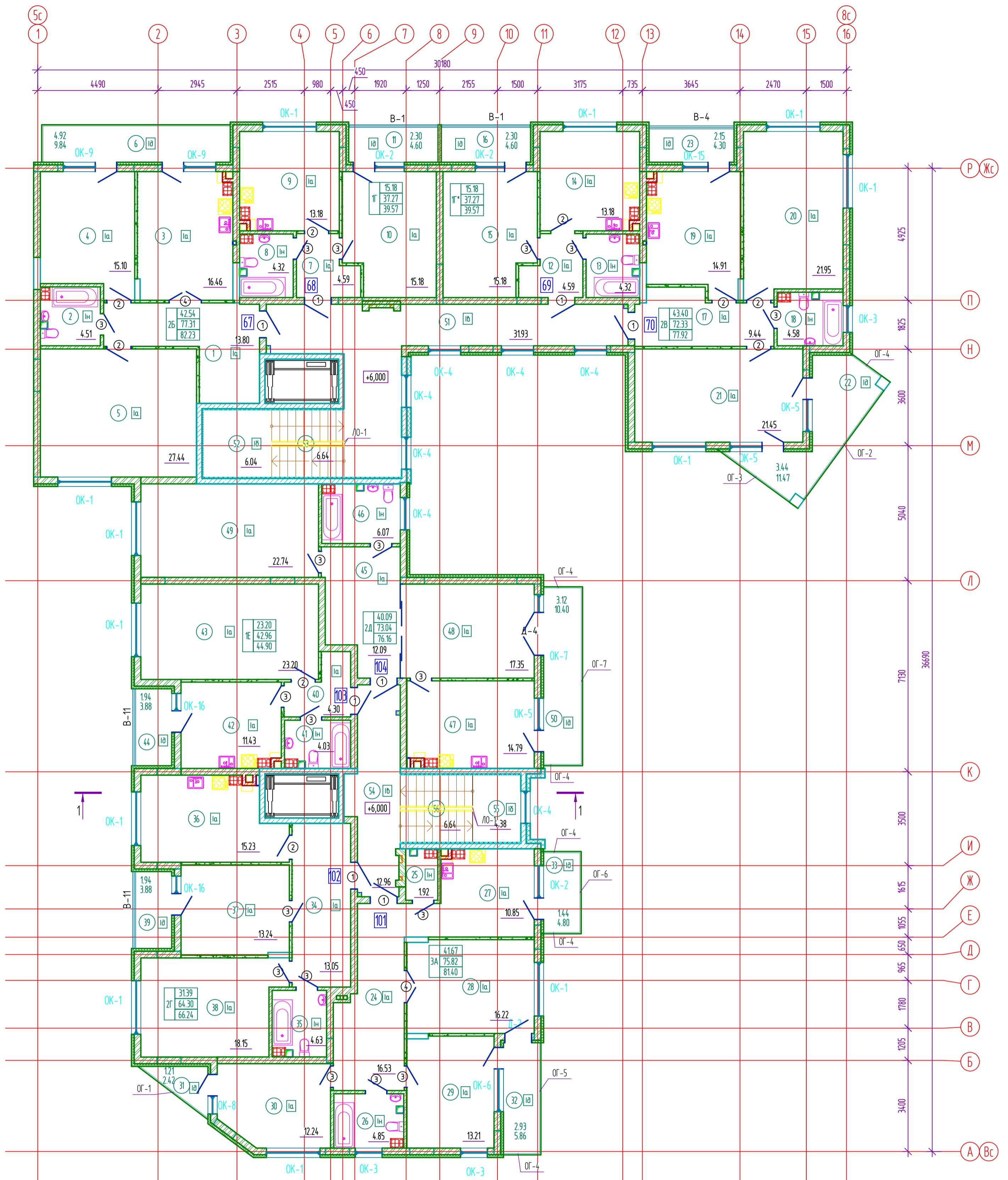

Условные обозначения:

б	- индекс квартиры
2	- количество жилых комнат
25,61	25,61 - жилая площадь квартиры
52,82	52,82 - площадь квартиры
62,66	62,66 - площадь квартиры
62,66	62,66 - общая площадь квартиры (без учета неотопливаемых помещений)

- 3 - Номер помещения по экспликации см. лист - 16
- 1 - Номер полов по экспликации см. лист - 33
- 4 - Номер дверного проема по экспликации см. лист - 31
- ОК-2 - Номер оконного проема по экспликации см. лист - 31

Примечание:

1. Утепление наружных стен выполнять по системе "Тепло-авангард" толщиной 100 мм.
2. Окна остеклить стеклопакетом с R₀ не менее 0,42 м²/Вт.
3. Отделку фасада выполнять согласно паспорта фасада.
4. Разрез 1-1 см. лит - 36
5. Разрез 2-2 см. лит - 37

						П-043-2016-АС		
						Многоквартирный жилой дом со встроенными нежилыми помещениями по ул. Гагарина в г. Калининграде		
изм.	кол.ч.	лист	№ док.	подпись	дата	стадия	лист	листок
ГПИ				Князьков А.Н.		Р	15	
Гл. конструктор				Петрушев А.А.				
Разработал				Степанко В.Н.				
Нхонтр.				Князьков А.Н.				
						Отделочный план на отм. +6.000 в осях 5с-8с		
						ООО "СанТермо-Проект"		

Экспликация помещений

Номер помещения	Наименование	Площадь, м ²
32	Лифтовой холл	36.48
33	Лестничная площадка	25.41
34	Лестничный марш	4.43
		6.64
		42.53
1	Холл	4.55
2	Санузел	4.27
3	Кухня	12.23
4	Жилая комната	19.04
5	Лоджия	2.44
		47.38
		7.24
6	Холл	5.90
7	Санузел	12.87
8	Кухня	16.48
9	Жилая комната	4.89
10	Лоджия	39.49
		4.44
11	Холл	4.21
12	Санузел	13.36
13	Кухня	15.17
14	Жилая комната	2.31
15	Лоджия	39.43
		4.49
16	Холл	4.31
17	Санузел	13.17
18	Кухня	15.17
19	Жилая комната	10.21
20	Лоджия	4.51
		14.26
21	Холл	14.33
22	Санузел	16.16
23	Кухня	2.40
24	Господиная	4.88
25	Жилая комната	45.67
26	Лоджия	4.48
		4.69
27	Холл	18.72
28	Санузел	15.42
29	Кухня	4.72
30	Жилая комната	2.36
31	Лоджия	

Условные обозначения:

1	25.61	6 - индекс квартиры
2	52.82	2 - количество жилых комнат
3	62.66	25.61 - жилая площадь квартиры
4		52.82 - площадь квартиры

62.66 - общая площадь квартиры (без учета неотапливаемых помещений)

1 - Номер лоджии по экспликации сх. лист - 33

4 - Номер верхнего уровня по экспликации сх. лист - 30

OK-2 - Номер оконного проема по экспликации сх. лист - 30

Примечание:

1. Утепление наружных стен выполнять по системе "Теплый фасад" толщиной 100 мм.
2. Окна остеклять стеклопакетом с Ro не менее 0,42 м2/Вт.
3. Отделку фасада выполнять согласно паспорту фасада.
4. Разрез 1-1 сх. лист-36
5. Разрез 2-2 сх. лист-37

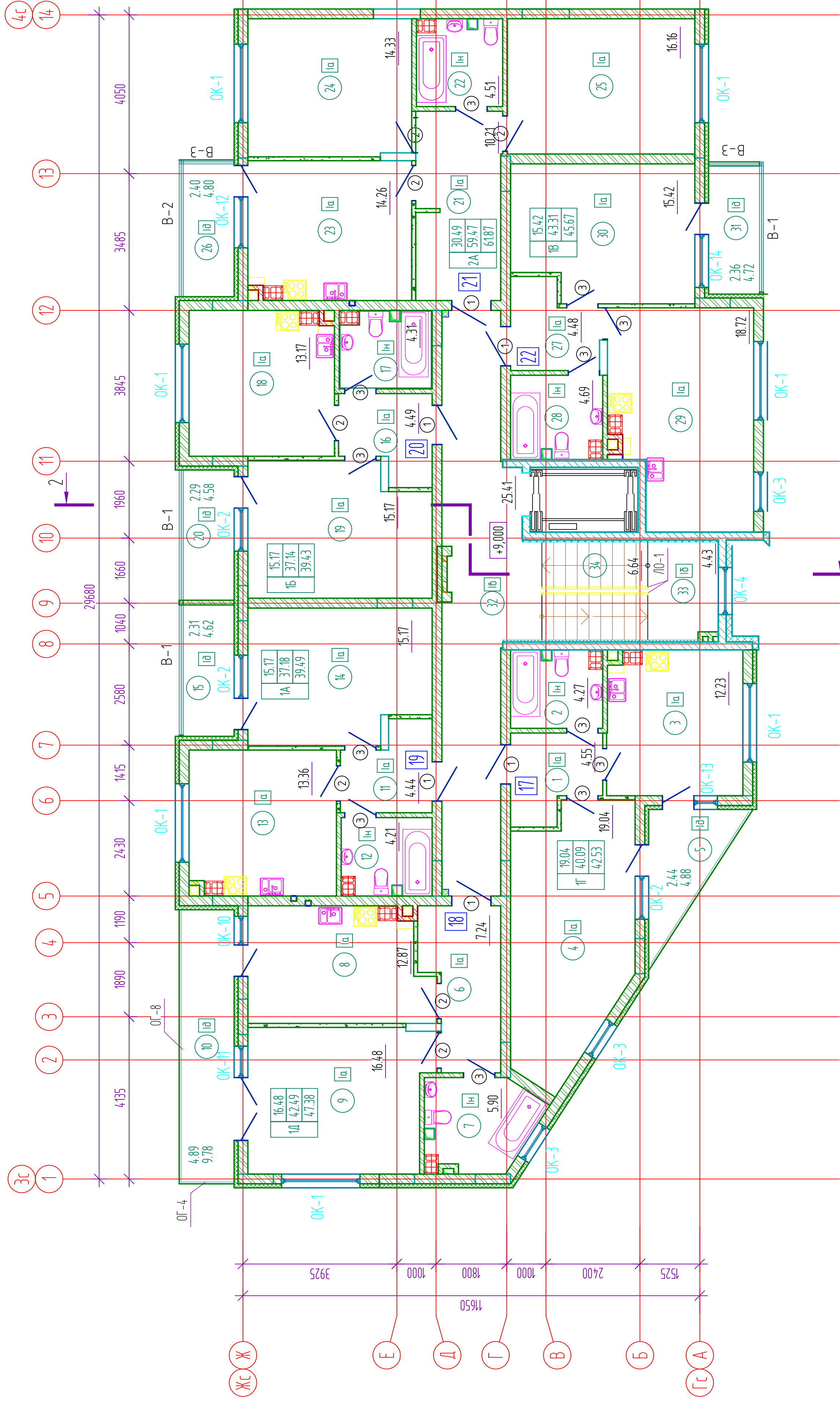

П-043-2016-АС					
Многоквартирный жилой дом со встроенными нежилыми помещениями по ул. Гагарина в г. Калининграде					
изм.	коллич.	лист	№ док.	подпись	дата
ГИП	Князьков А.Н.				
Гл. конструктор	Петрушев А.А.				
Разработал	Слесенко В.Н.				
Инкомпр.	Князьков А.Н.				
стадия		лист	№ док.	подпись	дата
		Р			
		17			
		Листов			
		Листов			
Обделочный план на опм. +9.000 в осях Эс-4с					
Экспликация помещений на опм. +9.000 в осях Эс-4с					

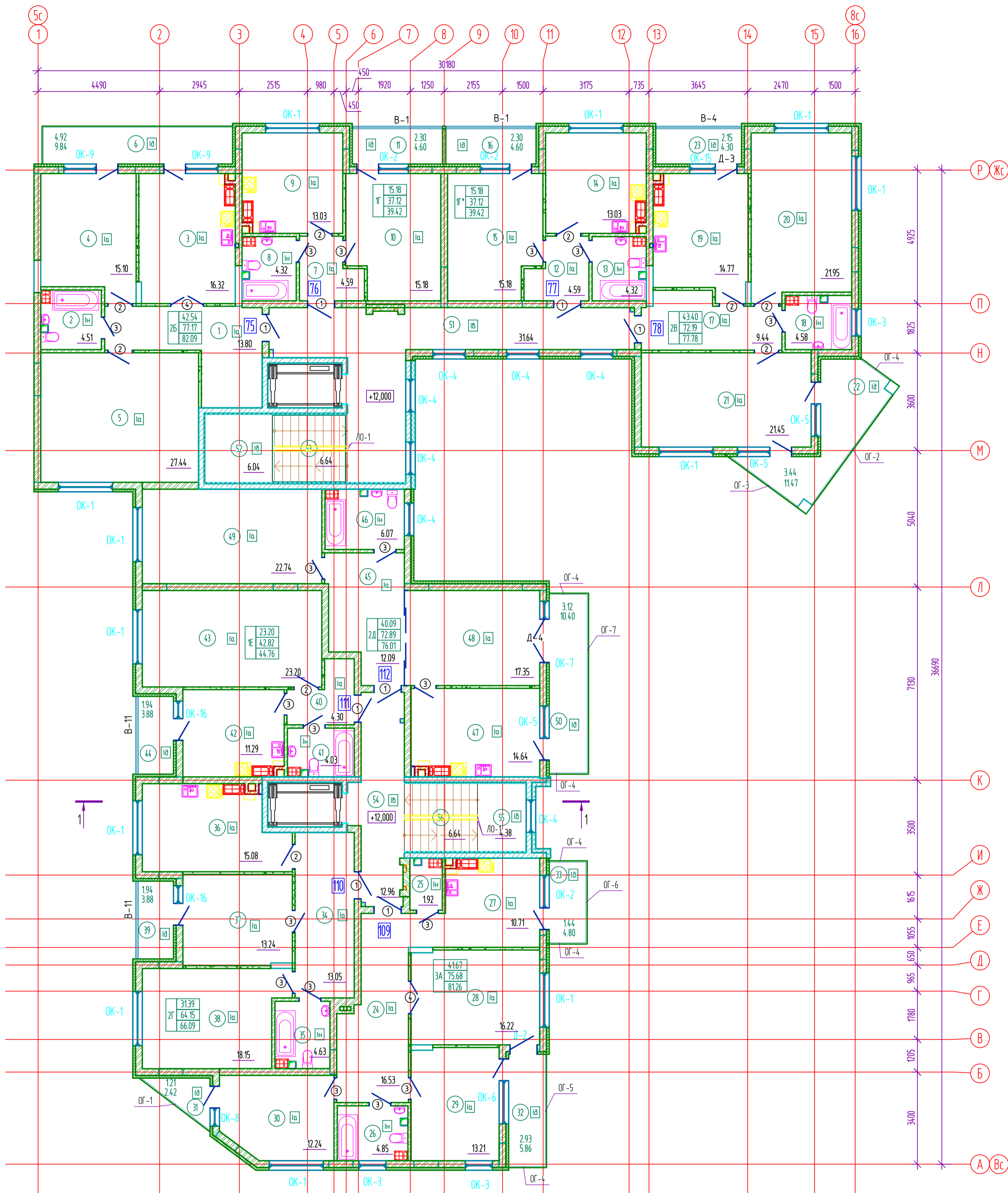

Условные обозначения:

б	- индекс квартиры
2	- количество жилых комнат
25,61	25,61 - жилая площадь квартиры
52,82	52,82 - площадь квартиры
62,66	62,66 - общая площадь квартиры (без учета неотопливаемых помещений)

- 3 - Номер помещения по экспликации см. лист - 19
- 1 - Номер полов по экспликации см. лист - 33
- 4 - Номер дверного проема по экспликации см. лист - 31
- OK-2 - Номер оконного проема по экспликации см. лист - 31

Примечание:

1. Утепление наружных стен выполнять по системе "Тепло-авангард" толщиной 100 мм.
2. Окна остеклить стеклопакетом с R₀ не менее 0,42 м²С/Вт.
3. Отделку фасада выполнять согласно паспорта фасада.
4. Разрез 1-1 см. лист - 36
5. Разрез 2-2 см. лист - 37

						П-043-2016-АС		
						Многоквартирный жилой дом со встроенными нежилыми помещениями по ул. Гагарина в г. Калининграде		
изм.	кол.чл.	лист	№ док.	подпись	дата	стадия	лист	листок
ГПИ		Князьков А.Н.		<i>[Signature]</i>		Р	21	
Гл. конструктор		Петручев А.А.		<i>[Signature]</i>				
Разработал		Степанко В.Н.		<i>[Signature]</i>				
Начитр.		Князьков А.Н.		<i>[Signature]</i>				
Отделочный план на отм.+12.000 в осях 5с-8с						ООО "СанТермо-Проект"		

Экспликация помещений

Номер помещения	Наименование	Площадь, м ²
32	Лифтовой холл	36.48
33	Лестничная площадка	25.41
34	Лестничный марш	4.43
1	1-комнатная квартира №29	6.64
2	Холл	42.20
3	Санузел	4.55
4	Кухня	4.27
5	Жилая комната	11.90
6	Лоджия	19.04
7	Холл	2.44
8	Санузел	47.05
9	Кухня	7.24
10	Жилая комната	5.90
11	Лоджия	12.54
12	Холл	16.48
13	Санузел	4.89
14	Кухня	39.15
15	Жилая комната	4.44
16	Лоджия	4.21
17	Холл	13.02
18	Санузел	15.17
19	Кухня	2.31
20	Жилая комната	39.09
21	Лоджия	4.49
22	Холл	4.31
23	Санузел	12.83
24	Кухня	15.17
25	Жилая комната	10.21
26	Лоджия	4.51
27	Холл	4.51
28	Санузел	4.51
29	Кухня	15.42
30	Жилая комната	18.38
31	Лоджия	2.36

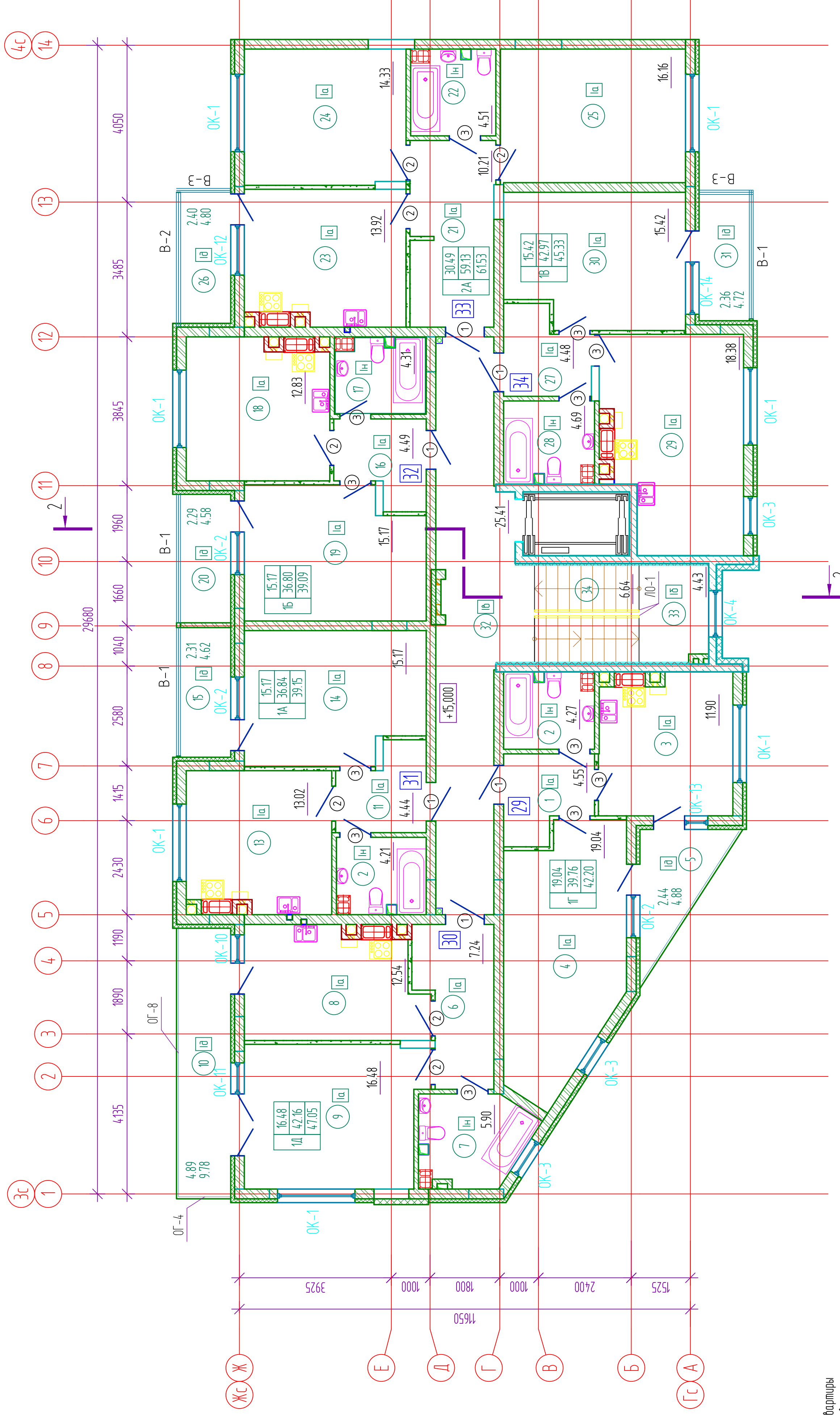

Условные обозначения:

25.61	б - индекс квартиры
52.82	2 - количество жилых комнат
26	25.61 - жилая площадь квартиры
62.66	52.82 - площадь квартиры
1	62.66 - общая площадь квартиры (без учета неотапливаемых помещений)
4	1 - Номер лоджии по экспликации см. лист -33
4	4 - Номер дверного проема по экспликации см. лист -31
4	4 - Номер оконного проема по экспликации см. лист -30

Примечание:

1. Утепление наружных стен выполнять по системе "Тепло-объёмный" толщиной 100 мм.
2. Окна утеплять стеклокерамикой с Rb не менее 0.42 м²/Вт.
3. Опилочку фасада выполнять согласно паспорта фасада.
4. Разрез 1-1 см. лист-36
5. Разрез 2-2 см. лист-37

П-04Э-2016-АС					
Многоквартирный жилой дом со встроенными нежилыми помещениями по ул. Гагарина в г. Калининграде					
изм.	коллич.	лист	№ док.	подпись	дата
		Р			
ГИП	Князьков А.Н.	лист	№ док.	подпись	дата
Гл. конструктор	Петрушев А.А.				
Разработчик	Слесенко В.Н.				
Инкомпр.	Князьков А.Н.				
ООО "СанТермо-Проект"					
Экспликация помещений на отк. +15.000 в осях Э-4с					

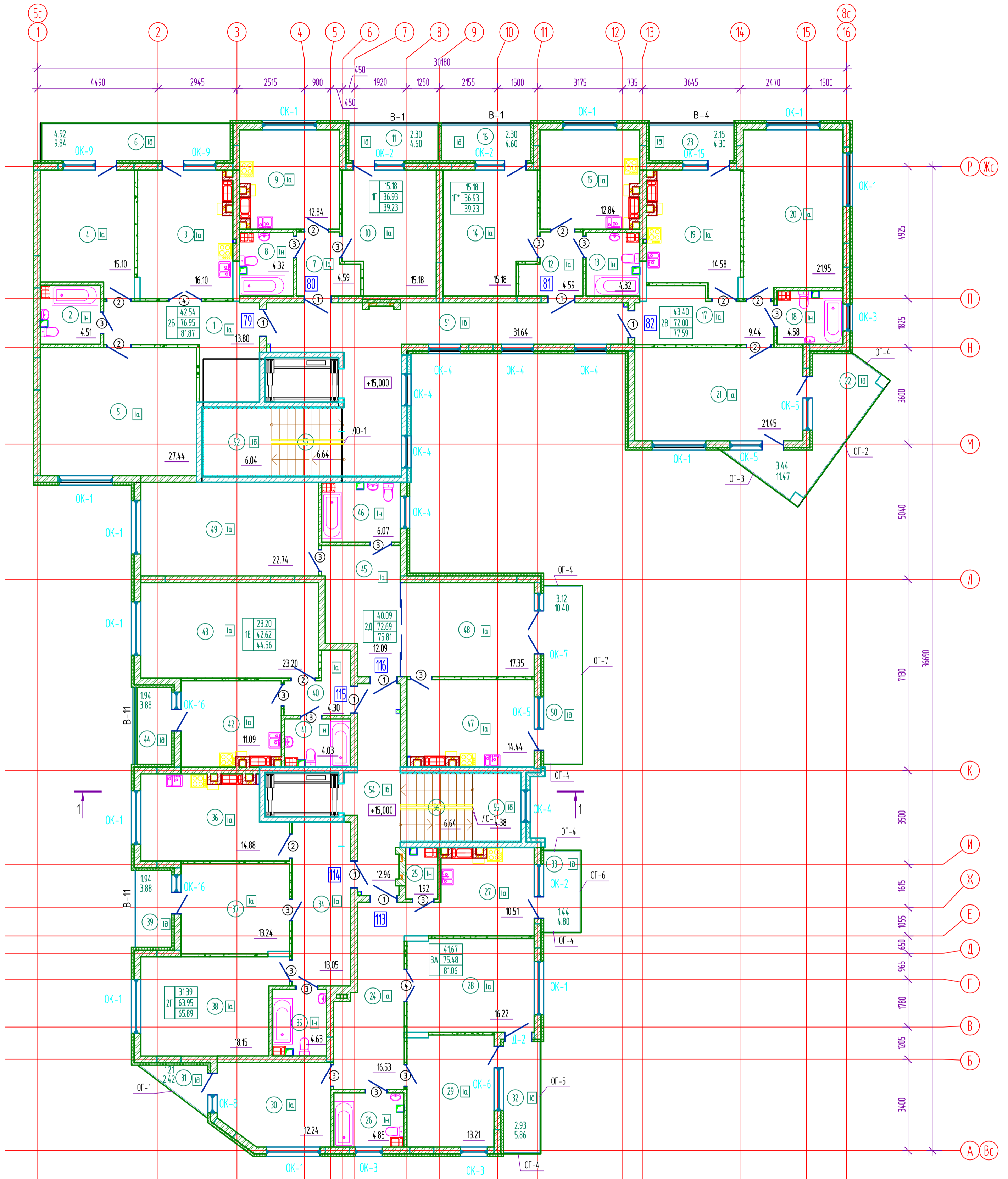

Условные обозначения:

б	- индекс квартиры
2	- количество жилых комнат
25,61	25,61 - жилая площадь квартиры
52,82	52,82 - площадь квартиры
62,66	62,66 - площадь квартиры
62,66	62,66 - общая площадь квартиры (без учета неотапливаемых помещений)

- 3 - Номер помещения по экспликации см. лист - 22
- 1 - Номер полов по экспликации см. лист - 33
- 4 - Номер дверного проема по экспликации см. лист - 31
- OK-2 - Номер оконного проема по экспликации см. лист - 31

Примечание:

1. Утепление наружных стен выполнять по системе "Тепло-авангард" толщиной 100 мм.
2. Окна остеклить стеклопакетами с R₀ не менее 0,42 м²С/Вт.
3. Отделку фасада выполнять согласно паспорта фасада.
4. Разрез 1-1 см. лит - 36
5. Разрез 2-2 см. лит - 37

						П-043-2016-АС		
						Многоквартирный жилой дом со встроенными нежилыми помещениями по ул. Гагарина в г. Калининграде		
изм.	кол.чл.	лист	№ док.	подпись	дата	стадия	лист	листок
ГПИ				Князьков А.Н.		Р	24	
Гл. конструктор				Петрушев А.А.				
Разработал				Степанко В.Н.				
Нхонтр.				Князьков А.Н.				
						Отделочный план на отм. +15,000 в осях 5с-8с		
						ООО "СанТермо-Проект"		

Экспликация помещений

Номер помещения	Наименование	Площадь, м ²
32	Лифтовой холл	36,48
33	Лестничная площадка	25,41
34	Лестничный марш	4,43
1	1-комнатная квартира №35	42,20
2	Холл	4,55
3	Санузел	4,27
4	Кухня	11,90
5	Жилая комната	19,04
6	Лоджия	2,44
7	Холл	4,705
8	Санузел	7,24
9	Кухня	5,90
10	Жилая комната	12,54
11	Лоджия	16,48
12	Лоджия	4,89
13	Холл	39,15
14	Санузел	4,44
15	Кухня	4,21
16	Жилая комната	13,02
17	Лоджия	15,17
18	Холл	2,31
19	1-комнатная квартира №38	39,09
20	Холл	4,49
21	Санузел	4,31
22	Кухня	12,83
23	Жилая комната	15,17
24	Лоджия	2,29
25	Холл	6,153
26	Санузел	10,21
27	Кухня	4,51
28	Жилая комната	13,92
29	Лоджия	14,33
30	Холл	16,16
31	Санузел	2,36
32	Кухня	4,72
33	Жилая комната	15,42
34	Лоджия	2,36

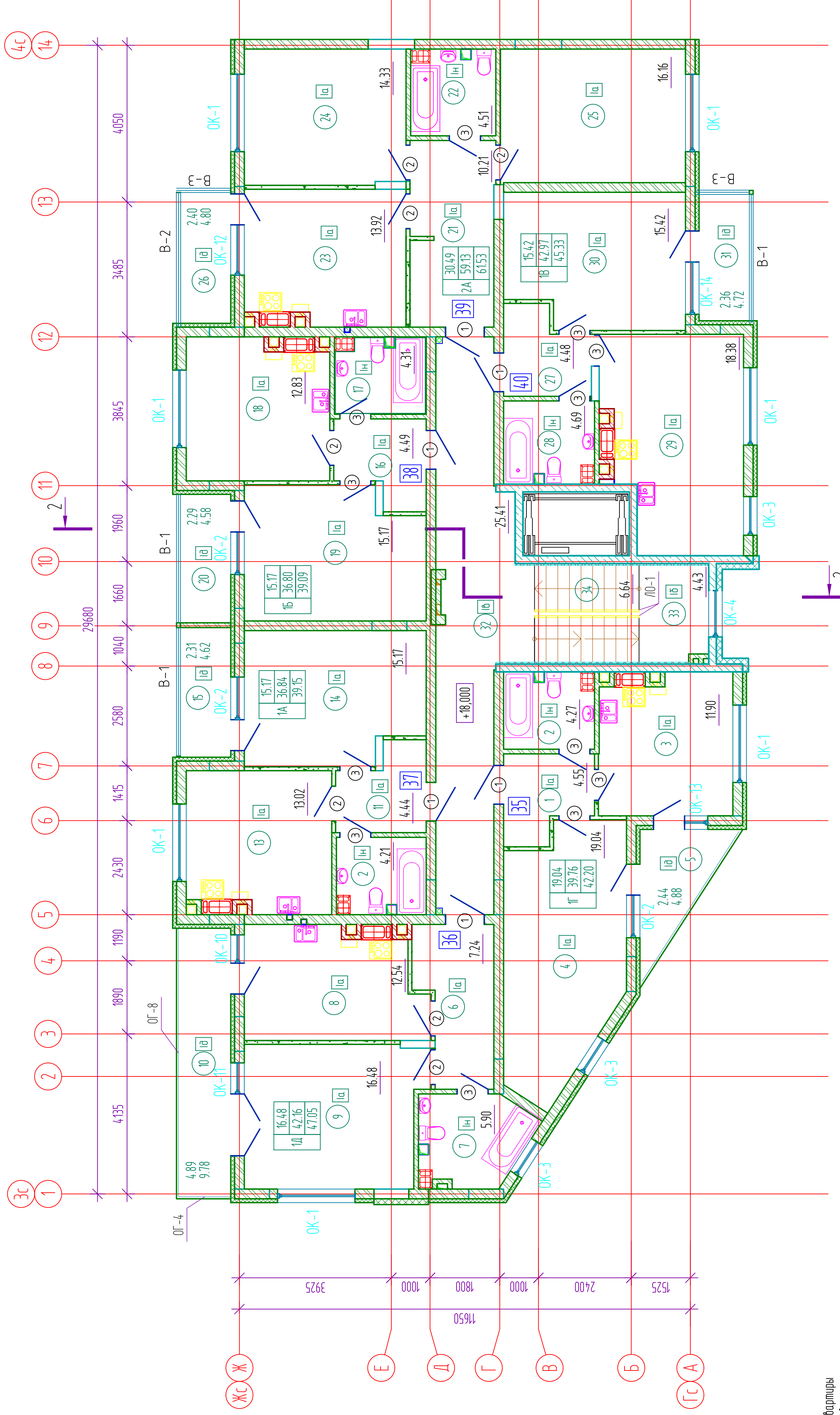

- Условные обозначения:
- Б - индекс квартиры
 - 2 - количество жилых комнат
 - 25.61 - жилая площадь квартиры
 - 52.82 - общая площадь квартиры
 - 62.66 - площадь квартиры
 - 1 - Номер по этажу по экспликации с/к лист-33
 - 4 - Номер этажа по экспликации с/к лист-31
 - OK-2 - Номер окна по экспликации с/к лист-30
- Примечание:
- Удаление наружных стен выполнять по системе "Тепло-облагорад" толщиной 100 мм.
 - Окна остеклять стеклопакетами с фо не менее 0.42 м2/фп.
 - Отделку фасада выполнять согласно паспорту фасада.
 - Разрез 1-1 с/к лист-36
 - Разрез 2-2 с/к лист-37

П-04Э-2016-АС		Многоквартирный жилой дом со встроенными нежилыми помещениями по ул. Гагарина в г. Калининграде	
изм.	коллич.	лист	№ док.
ГПИ	Князьков А.Н.	подпись	дата
Гл. конструктор	Петрушев А.А.		
Разработчик	Слесенко В.Н.		
Инкомпр.	Князьков А.Н.		
стадия		лист	листок
		Р	26
Объемный план на отм. +8.000 в осях Э-4с		Экспликация помещений на отм. +8.000 в осях Э-4с	

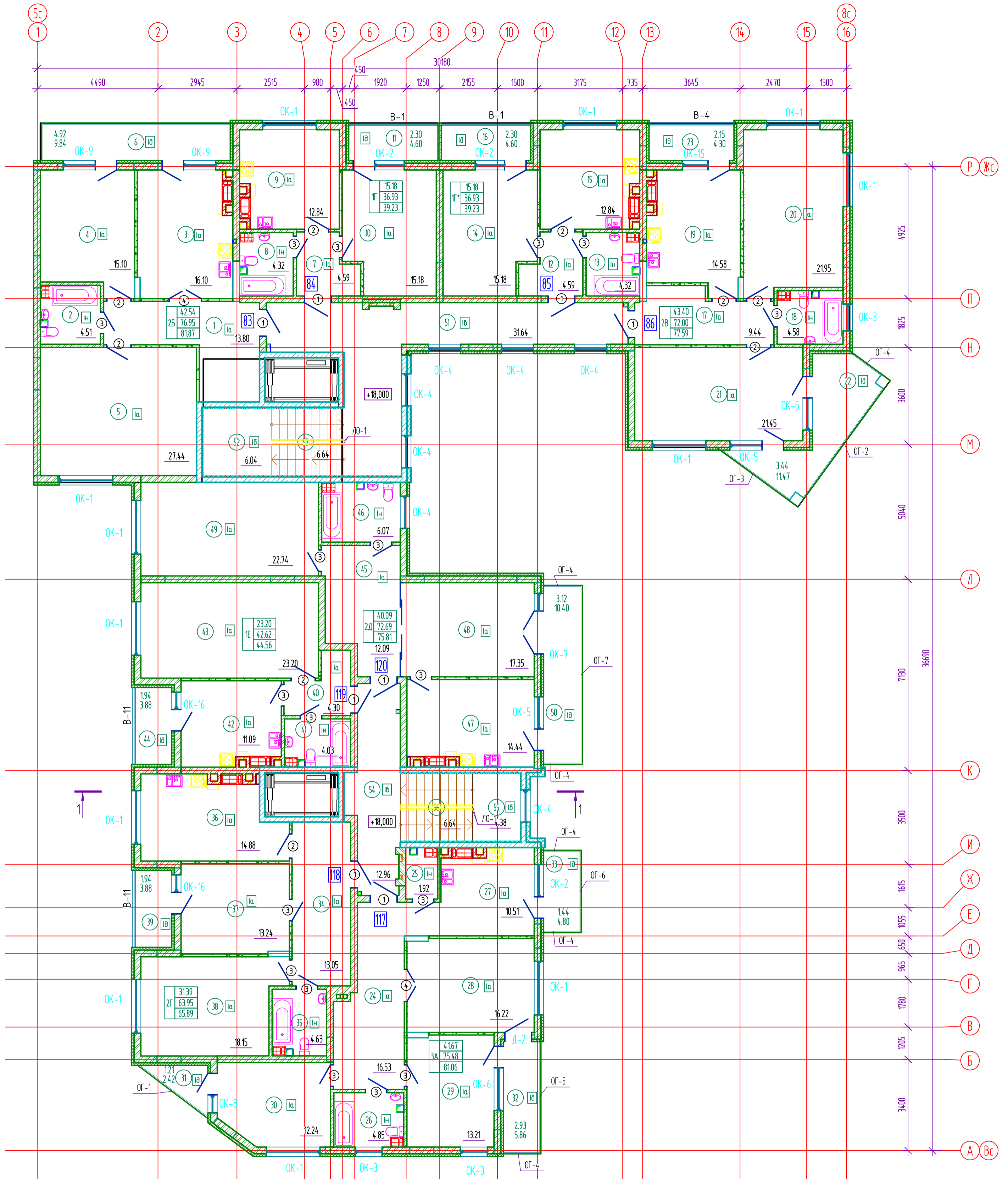

Условные обозначения:

б	- индекс квартиры
2	- количество жилых комнат
25,61	25,61 - жилая площадь квартиры
52,82	52,82 - площадь квартиры
62,66	62,66 - площадь квартиры
62,66	62,66 - общая площадь квартиры (без учета неотопливаемых помещений)

- 3 - Номер помещения по экспликации см. лист - 22
- 1 - Номер полов по экспликации см. лист - 33
- 4 - Номер дверного проема по экспликации см. лист - 31
- OK-2 - Номер оконного проема по экспликации см. лист - 31

Примечание:

1. Утепление наружных стен выполнять по системе "Тепло-авангард" толщиной 100 мм.
2. Окна остеклить стеклопакетами с R₀ не менее 0,42 м²С/Вт.
3. Отделку фасада выполнять согласно паспорта фасада.
4. Разрез 1-1 см. лист - 36
5. Разрез 2-2 см. лист - 37

						П-043-2016-АС		
						Многоквартирный жилой дом со встроенными нежилыми помещениями по ул. Гагарина в г. Калининграде		
изм.	кол.чл.	лист	№ док.	подпись	дата	стадия	лист	листок
ГПИ				Князьков А.Н.		Р	27	
Гл. конструктор				Петрушев А.А.				
Разработал				Степанко В.Н.				
Нхонтр.				Князьков А.Н.				
						Отделочный план на отм. +18,000 в осях 5с-8с		
						ООО "СанТермо-Проект"		

Экспликация помещений

Номер помещения	Наименование	Площадь, м ²
32	Лифтовой холл	36,48
33	Лестничная площадка	25,41
34	Лестничный марш	4,43
1	1-комнатная квартира №41	42,20
2	Холл	4,55
3	Санузел	4,27
4	Кухня	11,90
5	Жилая комната	19,04
6	Лоджия	2,44
7	Холл	47,05
8	Холл	7,24
9	Санузел	5,90
10	Кухня	12,54
11	Жилая комната	16,48
12	Лоджия	4,89
13	Холл	39,15
14	Санузел	4,44
15	Кухня	4,21
16	Жилая комната	13,02
17	Лоджия	15,17
18	Холл	2,31
19	1-комнатная квартира №42	39,09
20	Холл	4,49
21	Санузел	4,31
22	Кухня	12,83
23	Жилая комната	15,17
24	Лоджия	2,29
25	Холл	61,53
26	Санузел	10,21
27	Кухня	4,51
28	Жилая комната	13,92
29	Лоджия	14,33
30	Холл	16,16
31	1-комнатная квартира №43	45,33
32	Холл	4,48
33	Санузел	4,69
34	Кухня	18,38
35	Жилая комната	15,42
36	Лоджия	2,36

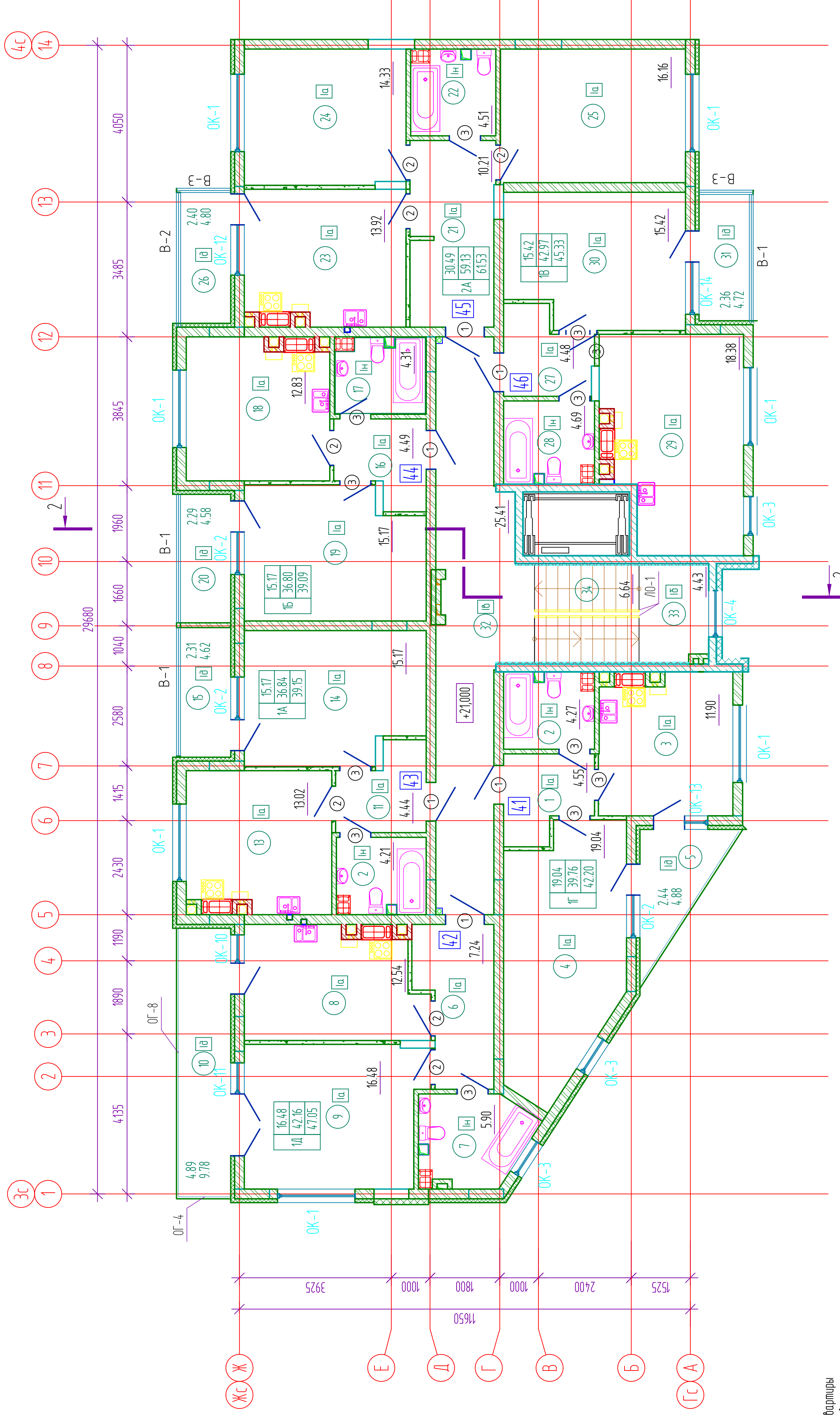

Условные обозначения:
 б - индекс квартиры
 2 - количество жилых комнат
 25.61 - жилая площадь квартиры
 52.82 - общая площадь квартиры
 62.66 - площадь квартиры
 1 - Номер общей площади квартиры (без учета неотапливаемых помещений)
 4 - Номер общей площади по экспликации см. лист -31
 ОК-2 - Номер оконного проема по экспликации см. лист -30
 ОК-1 - Числопанелей в системе "Тепло-обогрев" площадью 100 мм.
 2. Окна остеклены стеклопакетом с доп. не менее 0.42 м2/Впл.
 3. Опделенку фасада выложить согласно паспорту фасада.
 4. Разрез 1-1 см. лист-36
 5. Разрез 2-2 см. лист-37

П-04Э-2016-АС		Многоквартирный жилой дом со встроенными нежилыми помещениями по ул. Гагарина в г. Калининграде		стадия	лист	лист
изм.	коллич.	лист	№ док.	подпись	дата	
				Князьков А.Н.		
				Петрушев А.А.		
				Спеценко В.Н.		
				Князьков А.Н.		
Определенный план на отм. +21000 в осях Э-4с				Экспликация помещений на отм. +21000 в осях Э-4с		

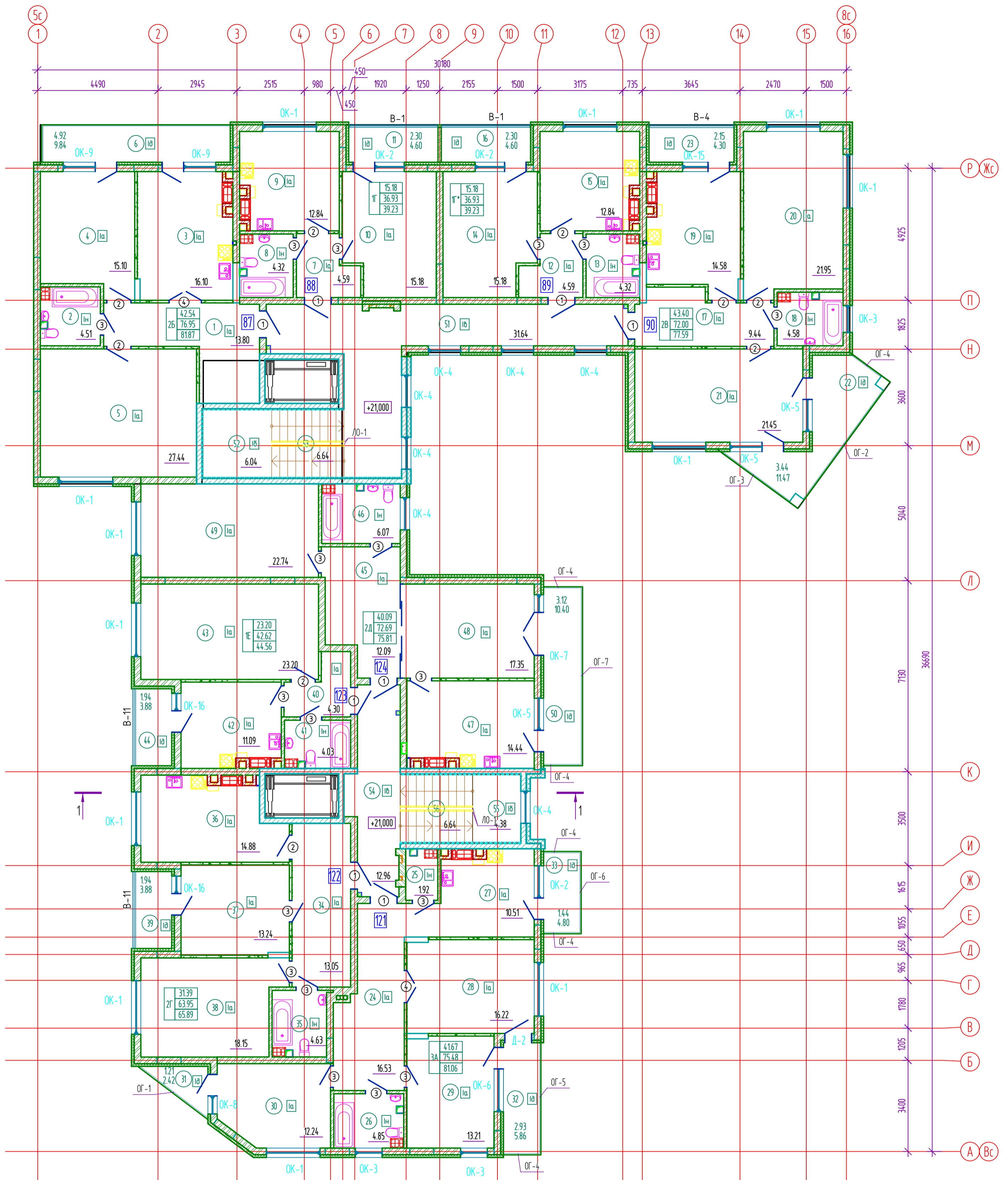

Условные обозначения:

б	- индекс квартиры
2	- количество жилых комнат
25,61	25,61 - жилая площадь квартиры
52,82	52,82 - площадь квартиры
62,66	62,66 - площадь квартиры
62,66	62,66 - общая площадь квартиры (без учета неотопливаемых помещений)

- 3 - Номер помещения по экспликации см. лист - 22
- 1 - Номер полов по экспликации см. лист - 33
- 4 - Номер дверного проема по экспликации см. лист - 31
- OK-2 - Номер оконного проема по экспликации см. лист - 31

Примечание:

1. Утепление наружных стен выполнять по системе "Тепло-авангард" толщиной 100 мм.
2. Окна остеклить стеклопакетом с Ra не менее 0,42 м2С/Вт.
3. Отделку фасада выполнять согласно паспорта фасада.
4. Разрез 1-1 см. лит - 36
5. Разрез 2-2 см. лит - 37

П-043-2016-АС											
Многоквартирный жилой дом со встроенными нежилыми помещениями по ул. Гагарина в г. Калининграде											
изм.	кол.чл.	лист	№ док.	подпись	дата						
ГИП		Князьков А.Н.		<i>[Signature]</i>							
Гл. конструктор		Петрунчев А.А.		<i>[Signature]</i>							
Разработал		Степанко В.Н.		<i>[Signature]</i>							
Нхонтр.		Князьков А.Н.		<i>[Signature]</i>							
Отделочный план на отм. +21,000 в осях 5с-8с					<table border="1"> <tr> <td>стадия</td> <td>лист</td> <td>листок</td> </tr> <tr> <td>Р</td> <td>30</td> <td></td> </tr> </table>	стадия	лист	листок	Р	30	
стадия	лист	листок									
Р	30										
ООО "СанТермо-Проект"											

Экспликация помещений

Номер помещения	Наименование	Площадь, м ²
32	Лифтовой холл	36.48
33	Лестничная площадка	25.41
34	Лестничная площадка	4.43
34	Лестничная площадка	6.64
1	Холл	42.20
2	Санузел	4.55
3	Кухня	4.27
4	Жилая комната	11.90
5	Лоджия	19.04
5	Лоджия	2.44
5	Лоджия	47.05
6	Холл	7.24
7	Санузел	5.90
8	Кухня	12.54
9	Жилая комната	16.48
10	Лоджия	4.89
11	Холл	39.05
12	Санузел	4.44
13	Кухня	4.21
14	Жилая комната	12.92
15	Лоджия	15.17
15	Лоджия	2.31
16	Холл	39.00
17	Санузел	4.49
18	Кухня	4.31
19	Жилая комната	12.74
20	Лоджия	15.17
21	Холл	2.29
21	Холл	61.44
22	Санузел	10.21
23	Кухня	4.51
24	Жилая комната	13.83
25	Жилая комната	14.33
26	Лоджия	16.16
26	Лоджия	2.40
27	Холл	45.23
28	Санузел	4.48
29	Кухня	4.69
30	Жилая комната	18.28
31	Лоджия	15.42
31	Лоджия	2.36

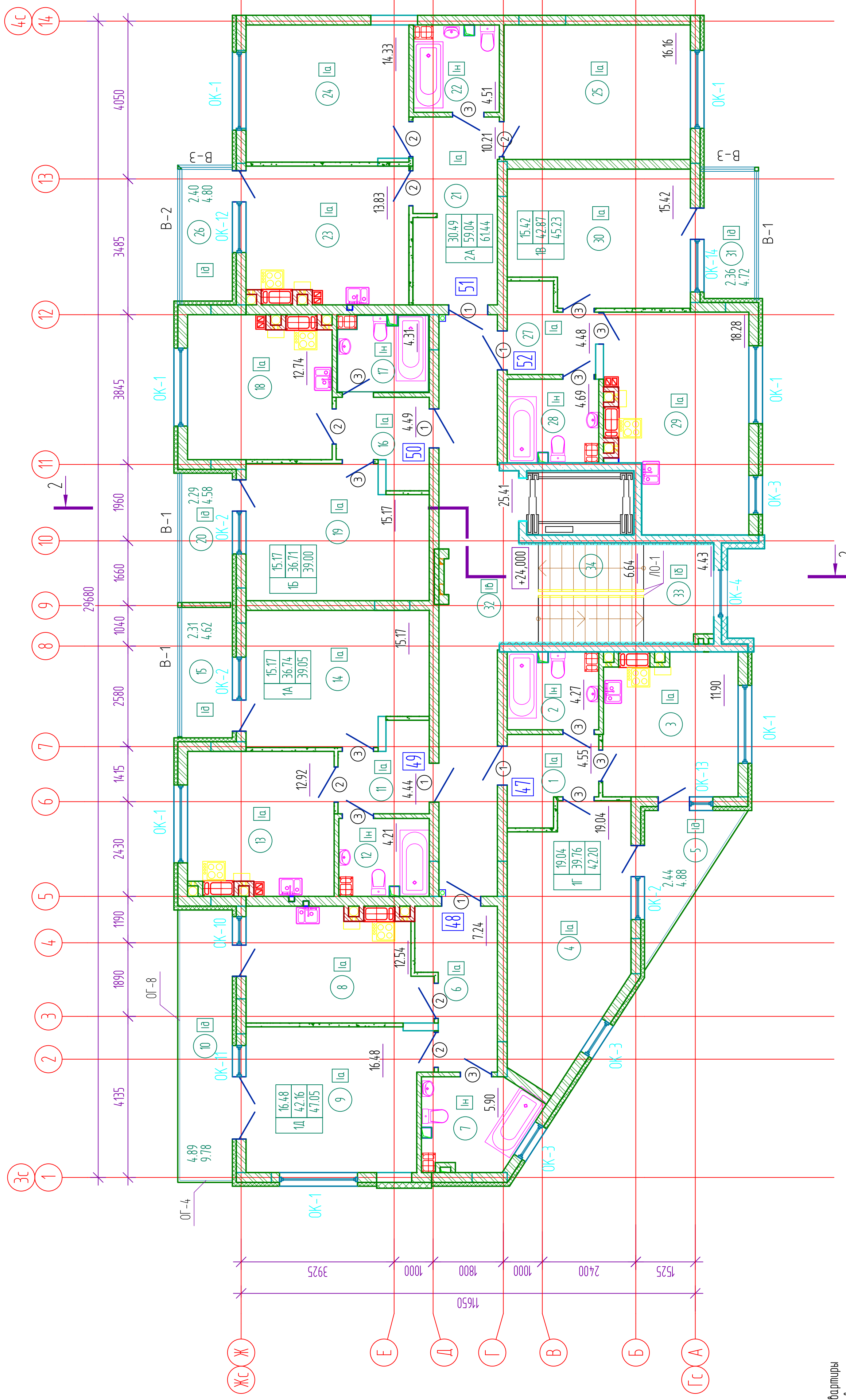

Условные обозначения:

25.61	Б - индекс квартиры
52.82	2 - количество жилых комнат
62.66	25.61 - жилая площадь квартиры
	52.82 - площадь квартиры
1	62.66 - общая площадь квартиры (без учета неотапливаемых помещений)
4	1 - Номер лоджии по экспликации см. лист -33
	4 - Номер дверного проема по экспликации см. лист -31
	OK-2 - Номер окна проема по экспликации см. лист -30

Примечание:

1. Удаление наружных стен выполнять по системе "Термо-облицовка" толщиной 100 мм.
2. Окна утеплять стеклопакетами с Ilo не менее 0.42 м²/Вт.
3. Дверную фальшстену выполнять согласно паспорта фасада.
4. Разрез 1-1 см. лист-36
5. Разрез 2-2 см. лист-37

П-04Э-2016-АС					
Многоквартирный жилой дом со встроенными нежилыми помещениями по ул. Гагарина в г. Калининграде					
изм.	коллич.	лист	№ док.	подпись	дата
ГИП	Князьков А.Н.	32			
Гл. конструктор	Петрушев А.А.				
Разработчик	Спеценко В.Н.				
Инкомпр.	Князьков А.Н.				
Отделочный план на отм. +24.000 в осях Э3-4с					
Экспликация помещений на отм. +24.000 в осях Э3-4с					

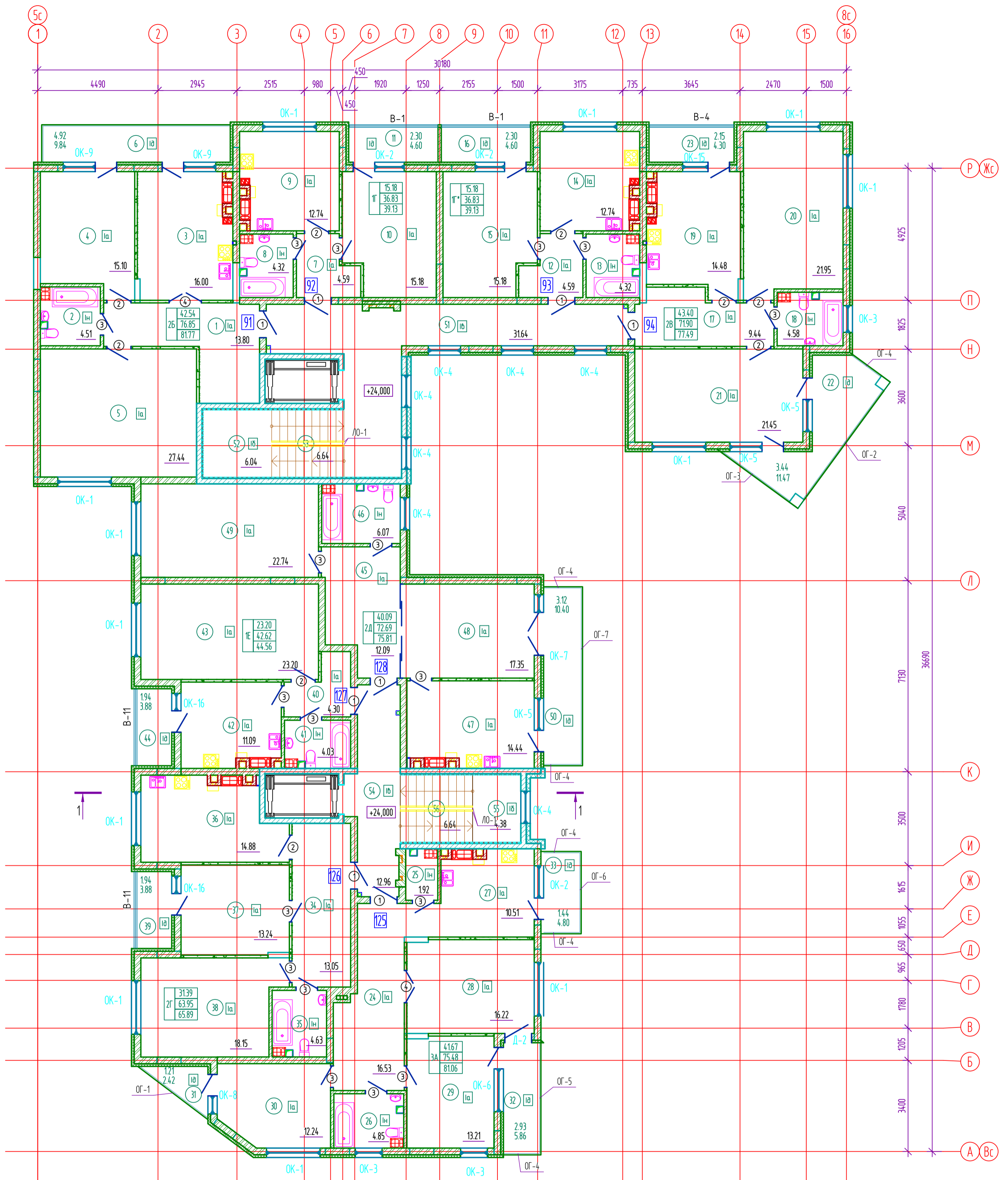

Условные обозначения:

- б - индекс квартиры
- 2 - количество жилых комнат
- 25.61 - жилая площадь квартиры
- 52.82 - жилая площадь квартиры
- 62.66 - жилая площадь квартиры
- 62.66 - общая площадь квартиры (без учета неотопливаемых помещений)

- 3 - Номер помещения по экспликации см. лист - 25
- 1 - Номер полов по экспликации см. лист - 33
- 4 - Номер дверного проема по экспликации см. лист - 31
- ОК-2 - Номер оконного проема по экспликации см. лист - 31

Примечание:

1. Утепление наружных стен выполнять по системе "Тепло-авангард" толщиной 100 мм.
2. Окна остеклить стеклопакетами с R₀ не менее 0,42 м²С/Вт.
3. Отделку фасада выполнять согласно паспорта фасада.
4. Разрез 1-1 см. лист - 36
5. Разрез 2-2 см. лист - 37

						П-043-2016-АС		
						Многоквартирный жилой дом со встроенными нежилыми помещениями по ул. Гагарина в г. Калининграде		
изм.	кол.чл.	лист	№ док.	подпись	дата	стадия	лист	листок
ГПИ		Князьков А.Н.		<i>[Signature]</i>		Р	33	
Гл. конструктор		Петрунчев А.А.		<i>[Signature]</i>				
Разработал		Спеценко В.Н.		<i>[Signature]</i>				
Нхонтр.		Князьков А.Н.		<i>[Signature]</i>				
						Отделочный план на отм. +24.000 в осях 5с-8с		
						ООО "СанТермо-Проект"		

Экспликация помещений

Номер помещения	Наименование	Площадь, м ²
32	Лифтовой холл	36.48
33	Лестничная площадка	25.41
34	Лестничный марш	4.43
1	1-комнатная квартира №53	6.64
2	Холл	4.198
3	Санузел	4.55
4	Кухня	4.27
5	Жилая комната	11.68
6	Лоджия	19.04
7	Холл	2.44
8	Санузел	4.683
9	Кухня	4.83
10	Жилая комната	7.24
11	Лоджия	5.90
12	Холл	12.32
13	Санузел	16.48
14	Кухня	4.89
15	Жилая комната	38.83
16	Лоджия	4.44
17	Холл	4.21
18	Санузел	12.70
19	Кухня	15.17
20	Жилая комната	2.31
21	Лоджия	38.77
22	Холл	4.49
23	Санузел	4.31
24	Кухня	12.51
25	Жилая комната	15.17
26	Лоджия	2.29
27	Холл	6.121
28	Санузел	10.21
29	Кухня	4.51
30	Жилая комната	13.60
31	Лоджия	16.16

Условные обозначения:

25.61	б - индекс квартиры
52.82	2 - количество жилых комнат
62.66	25.61 - Жилая площадь квартиры
	52.82 - площадь квартиры

62.66 - общая площадь квартиры (без учета неотопляемых помещений)

- 1 - Номер поэтажного плана по экспликации ст. лист -33
- 2 - Номер этажного плана по экспликации ст. лист -31
- 3 - Номер этажного плана по экспликации ст. лист -30
- 4 - Номер этажного плана по экспликации ст. лист -30
- 5 - Номер этажного плана по экспликации ст. лист -30

ОК-2 - Номер оконного проема по экспликации ст. лист -30

ОК-17 - Номер оконного проема по экспликации ст. лист -30

ОК-18 - Номер оконного проема по экспликации ст. лист -30

ОК-19 - Номер оконного проема по экспликации ст. лист -30

ОК-20 - Номер оконного проема по экспликации ст. лист -30

ОК-21 - Номер оконного проема по экспликации ст. лист -30

Примечание:

1. Угловые наружные стены выполняются по системе "Тепло-облицовка" толщиной 100 мм.
2. Окна, остекление, стеклопакеты с раме не менее 0,42 м²/пан.
3. Отделку фасадов выполнять согласно паспорту фасадов.
4. Разрез 1-1 ст. лист-36
5. Разрез 2-2 ст. лист-37

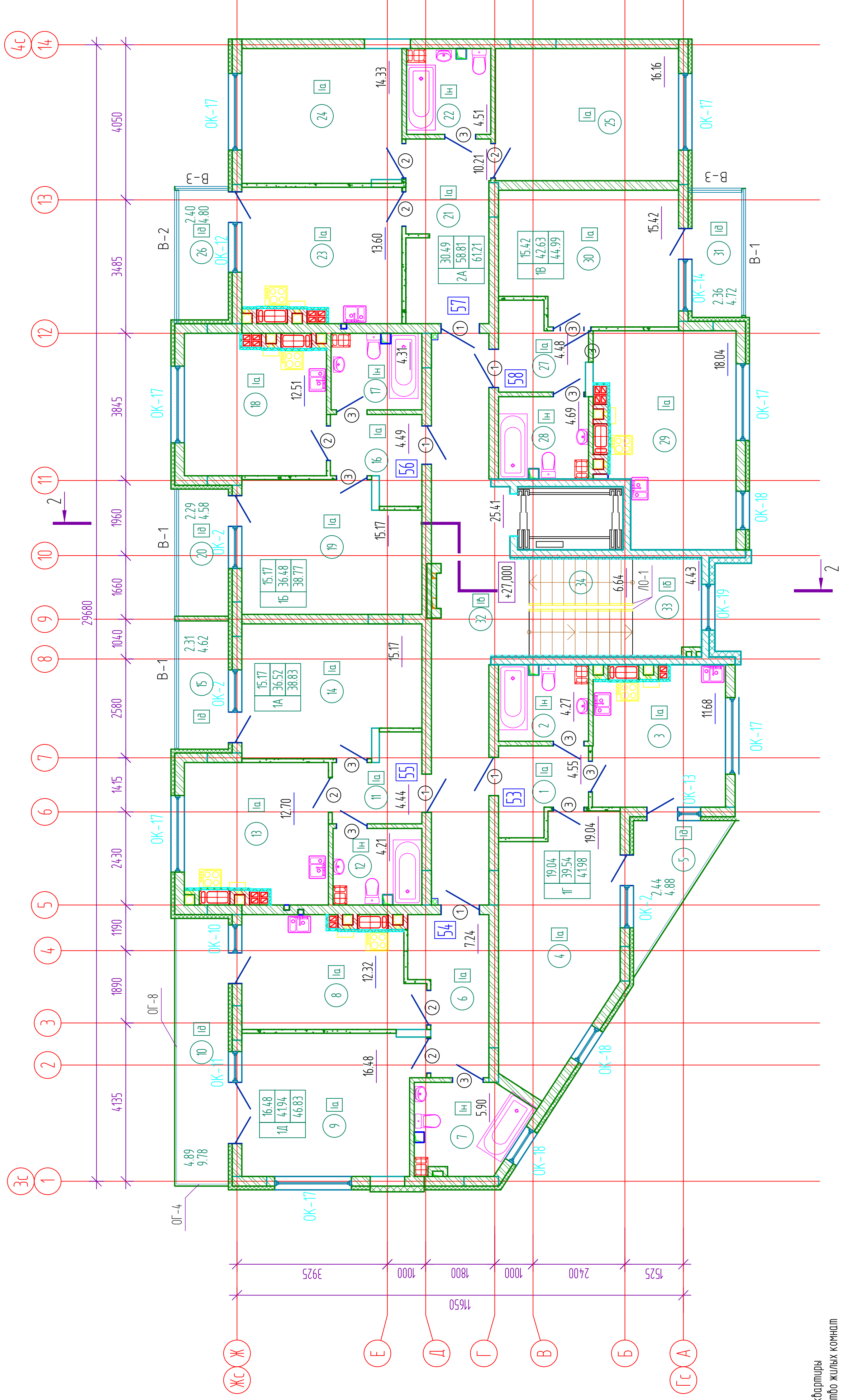

П-04Э-2016-АС		Многоквартирный жилой дом со встроенными нежилыми помещениями по ул. Гагарина в г. Калининграде	
ИЗМ.	КОЛИЧ.	ЛИСТ	№ДОК.
ГИП	Князьков А.Н.	ПОДПИСЬ	ДАТА
Гл. конструктор	Петрушев А.А.		
Разработчик	Спеценко В.Н.		
Инкомпр.	Князьков А.Н.		
СТАДИЯ	ЛИСТ	ЛИСТОВ	
Р	35		
Отделочный план на отм. +27,000 в осях Э3-4с			ООО "СанТермо-Проект"
Экспликация помещений на отм. +27,000 в осях Э3-4с			Формат А4хХ3

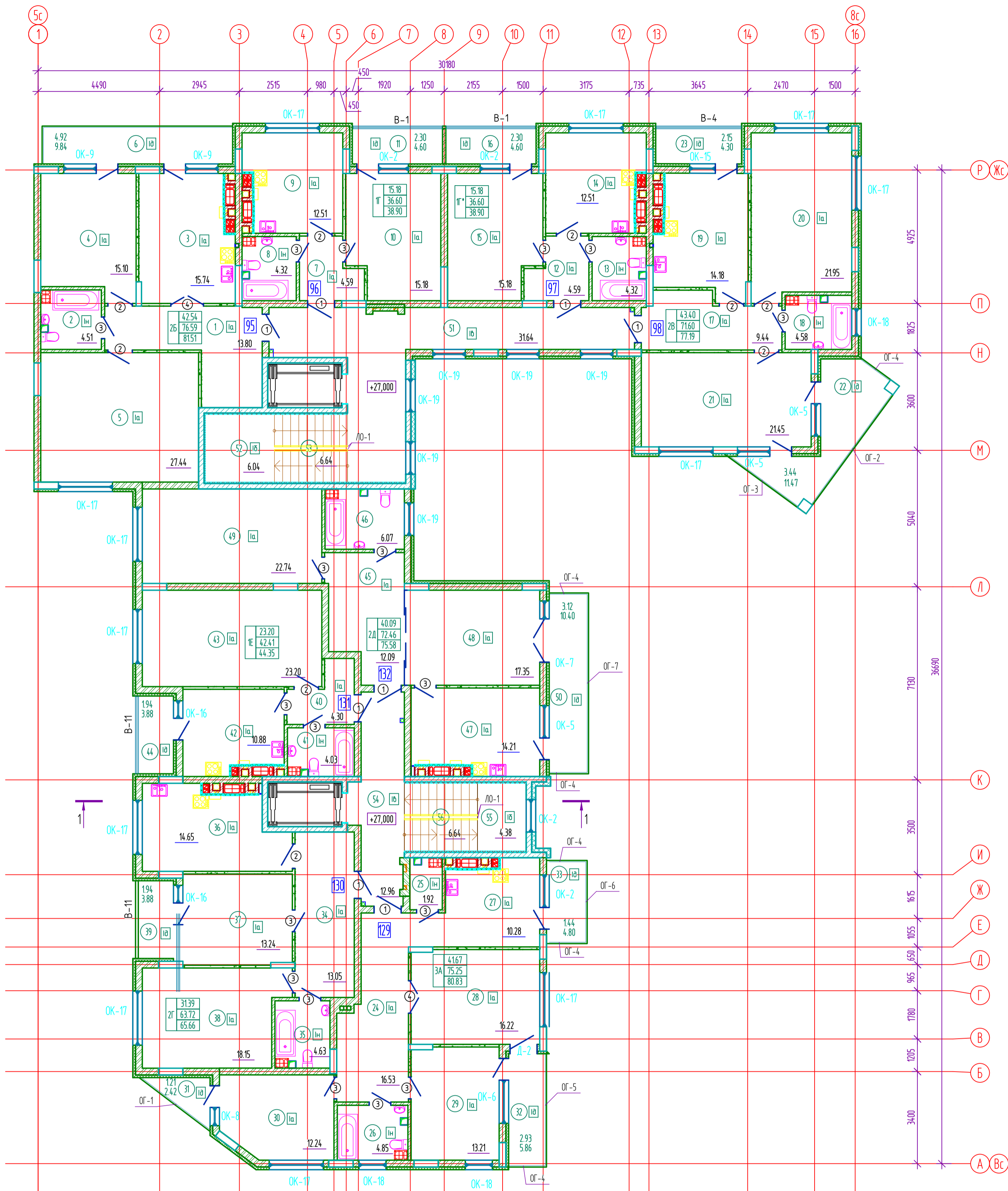

Условные обозначения:

б	- индекс квартиры
2	- количество жилых комнат
25,61	25,61 - жилая площадь квартиры
52,82	52,82 - площадь квартиры
62,66	62,66 - площадь квартиры
62,66	62,66 - общая площадь квартиры (без учета неотопливаемых помещений)

- 3 - Номер помещения по экспликации см. лист - 28
- 1 - Номер полов по экспликации см. лист - 33
- 4 - Номер дверного проема по экспликации см. лист - 31
- OK-2 - Номер оконного проема по экспликации см. лист - 31

Примечание:

1. Утепление наружных стен выполнять по системе "Тепло-авангард" толщиной 100 мм.
2. Окна остеклить стеклопакетами с R₀ не менее 0,42 м²/Вт.
3. Отделку фасада выполнять согласно паспорта фасада.
4. Разрез 1-1 см. лист - 36
5. Разрез 2-2 см. лист - 37

						П-043-2016-АС		
						Многоквартирный жилой дом со встроенными нежилыми помещениями по ул. Гагарина в г. Калининграде		
изм.	кол.чл.	лист	№ док.	подпись	дата	стадия	лист	листок
ГПИ				Князьков А.Н.		Р	36	
Гл. конструктор				Петручев А.А.				
Разработал				Степанко В.Н.				
Начитр.				Князьков А.Н.				
						Отделочный план на отм. +27.000 в осях 5с-8с		
						ООО "СанТермо-Проект"		

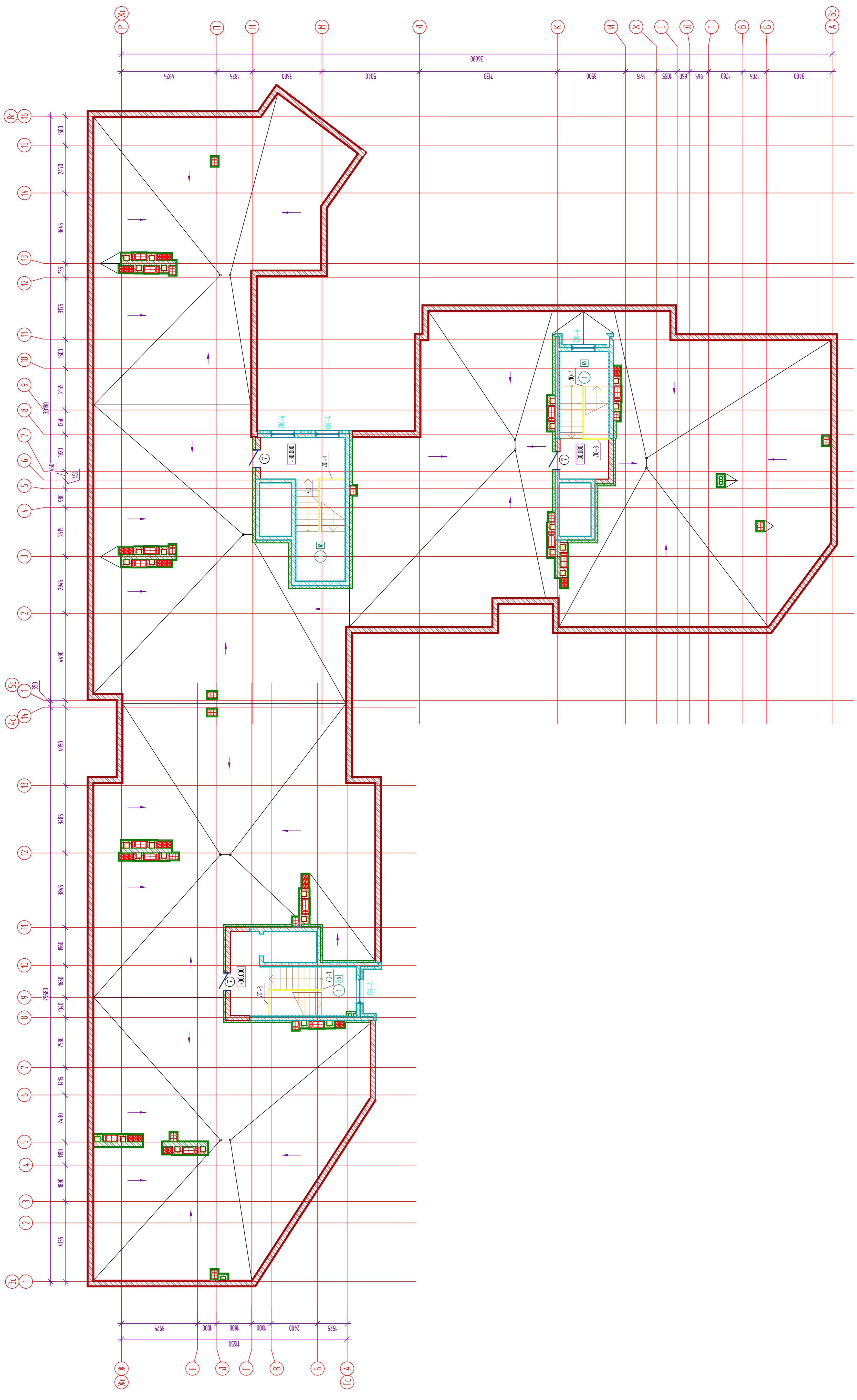

Л-043-2016-АС		Многоквартирный жилой дом со встроенными нежилыми помещениями по ул. Г. Садрина в г. Калининграде		лист	38
ИВ	Мельникова И.	АРХ	Мельникова И.	архитектор	
ГП	Генеральный директор ООО "СанТермо-Проект"	ГП	Генеральный директор ООО "СанТермо-Проект"	генеральный директор	
Р	Резаевский С.В.	Р	Резаевский С.В.	проектировщик	
ИВ	Мельникова И.	ИВ	Мельникова И.	инженер	
Специальный план на этаж +30.000		ООО "СанТермо-Проект"			

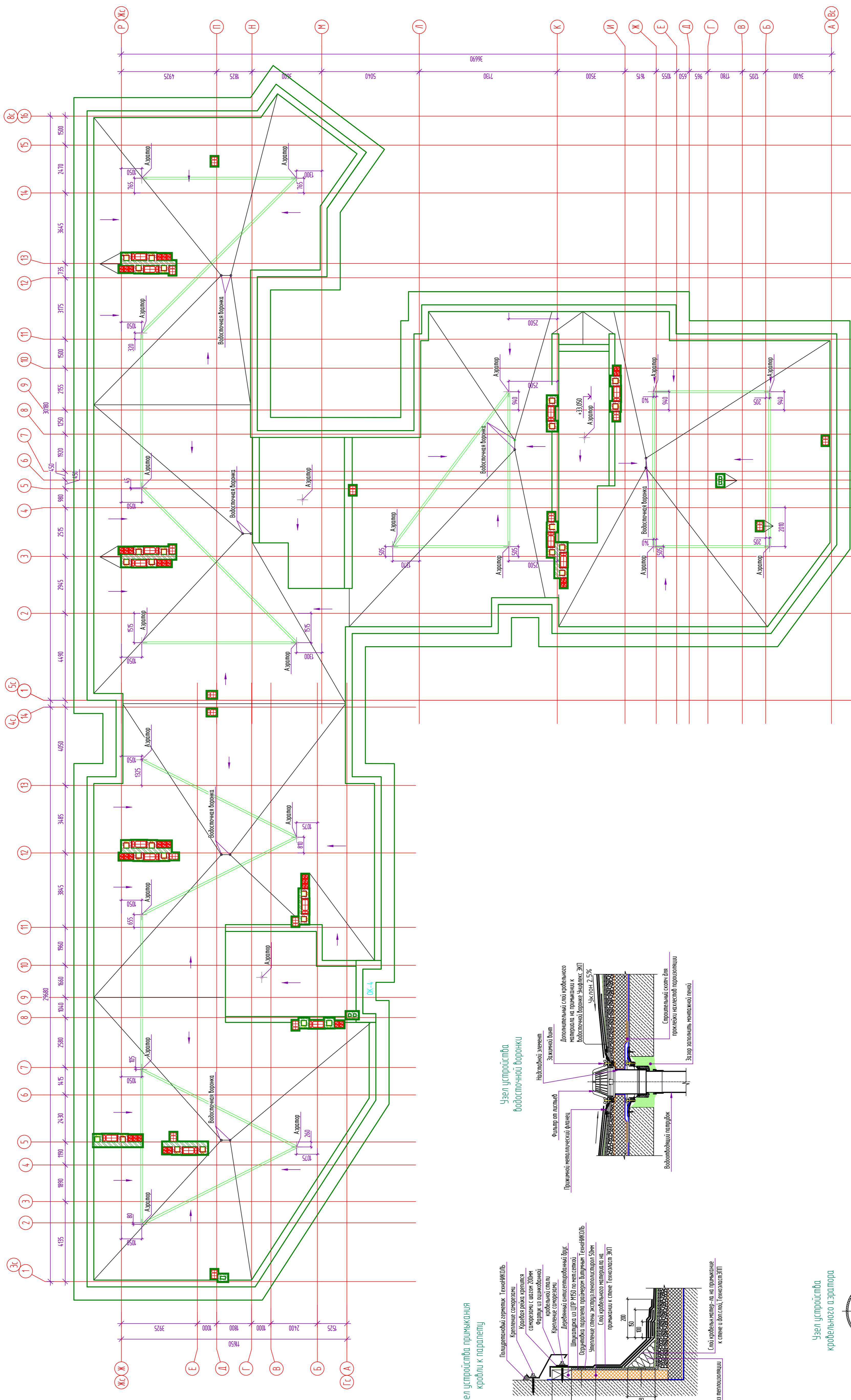

Узел устройства приямка к парилке

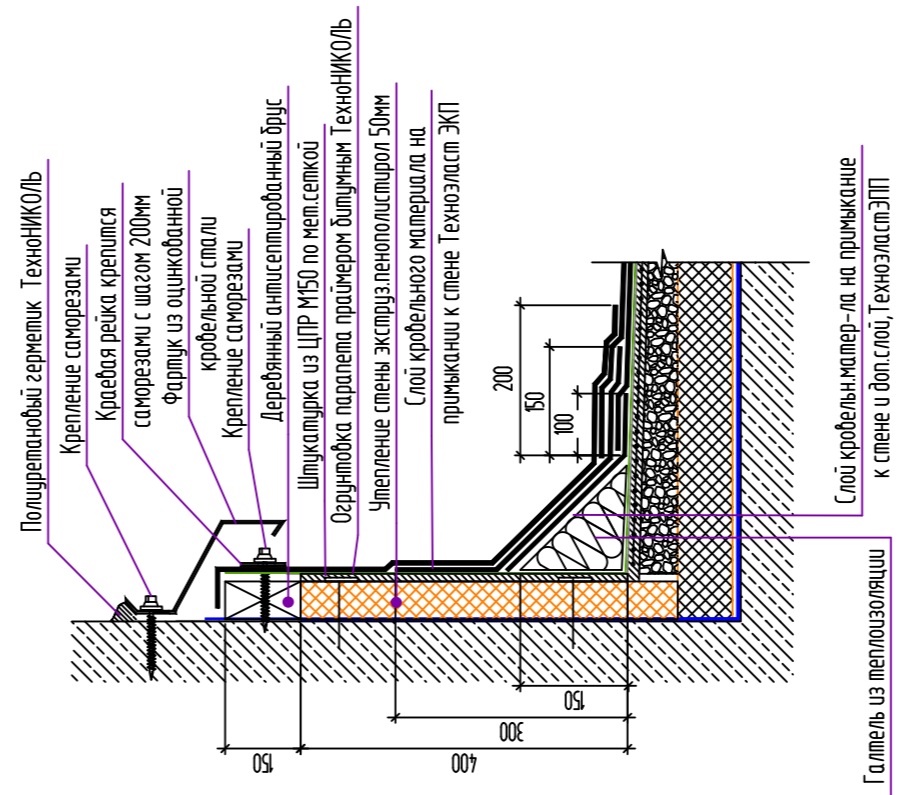

Узел устройства водосточной воронки

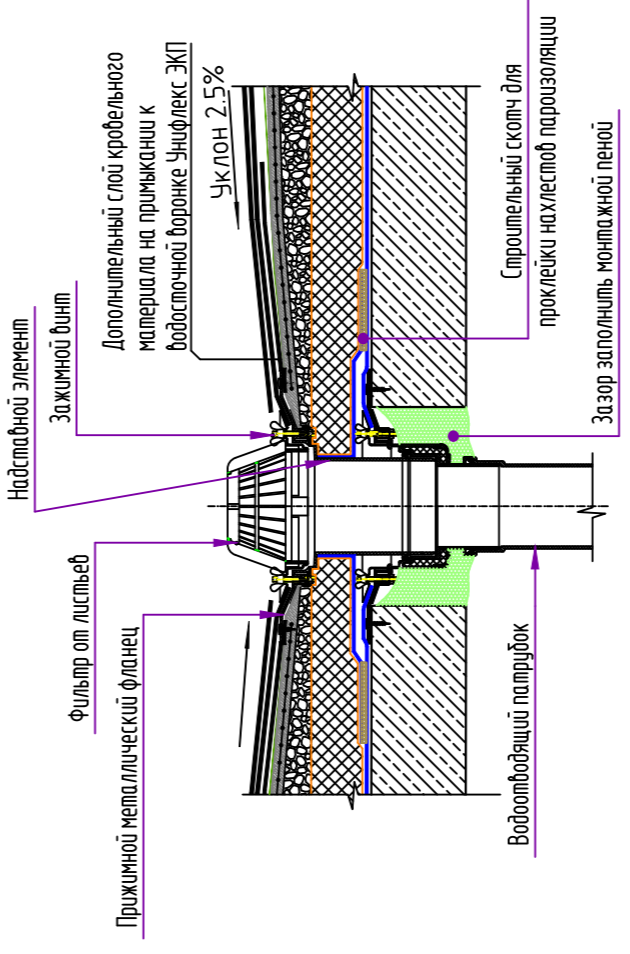

Узел устройства кровельного аэратора

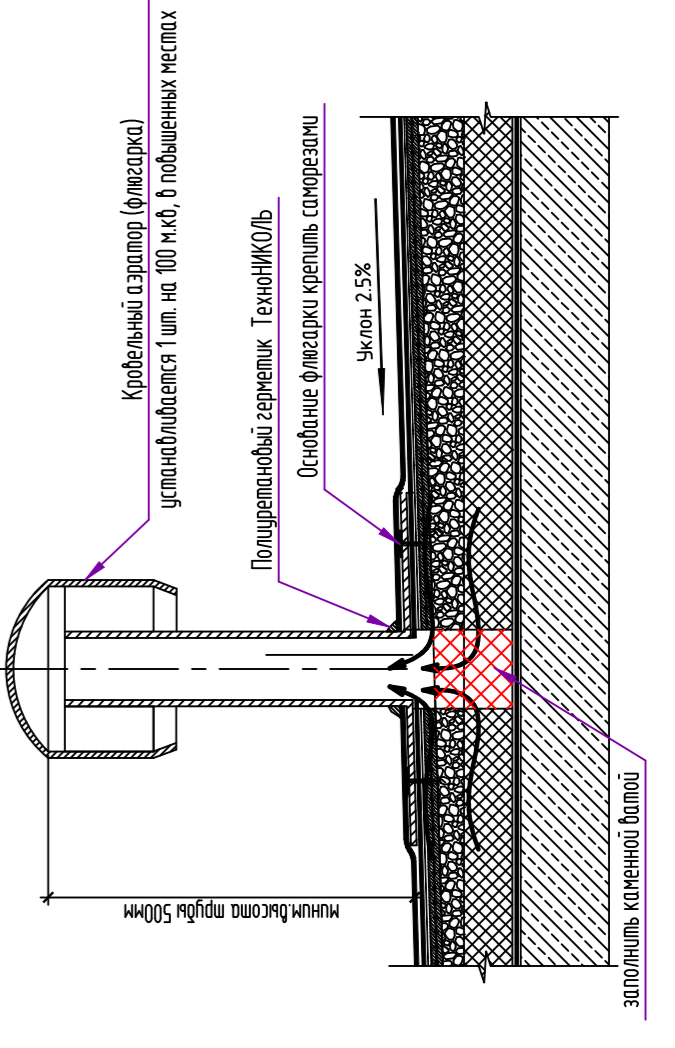

Лист		Листов	
№	Масштаб	№	Листов
1	1:50	39	39
2	1:50	40	40
3	1:50	41	41
4	1:50	42	42
5	1:50	43	43
6	1:50	44	44
7	1:50	45	45
8	1:50	46	46
9	1:50	47	47
10	1:50	48	48
11	1:50	49	49
12	1:50	50	50
13	1:50	51	51
14	1:50	52	52
15	1:50	53	53
16	1:50	54	54
17	1:50	55	55
18	1:50	56	56
19	1:50	57	57
20	1:50	58	58
21	1:50	59	59
22	1:50	60	60
23	1:50	61	61
24	1:50	62	62
25	1:50	63	63
26	1:50	64	64
27	1:50	65	65
28	1:50	66	66
29	1:50	67	67
30	1:50	68	68
31	1:50	69	69
32	1:50	70	70
33	1:50	71	71
34	1:50	72	72
35	1:50	73	73
36	1:50	74	74
37	1:50	75	75
38	1:50	76	76
39	1:50	77	77
40	1:50	78	78
41	1:50	79	79
42	1:50	80	80
43	1:50	81	81
44	1:50	82	82
45	1:50	83	83
46	1:50	84	84
47	1:50	85	85
48	1:50	86	86
49	1:50	87	87
50	1:50	88	88
51	1:50	89	89
52	1:50	90	90
53	1:50	91	91
54	1:50	92	92
55	1:50	93	93
56	1:50	94	94
57	1:50	95	95
58	1:50	96	96
59	1:50	97	97
60	1:50	98	98
61	1:50	99	99
62	1:50	100	100

П-043-2016-АС
 Многоквартирный жилой дом со встроенными нежилыми помещениями по ул. Г. Гагарина в г. Калининграде
 План-крыши

И.И. Мельничук
 Г.И. Александров
 Разработчик
 И.И. Мельничук
 С.А. Петрушев
 С.В. Степанов
 Проектировщик
 Р

ООО "Сант-Герио-Проект"
 Форма А1

Марка	1	2	3	4	5	6	7
Схема							
Марка	8	9	10	11	12	13	14
Схема							
Марка	15	16	17	18	19		
Схема							
Марка	20	21	22	D-1			
Схема							
Марка	D-2	D-4	D-5	D-6			
Схема							

Примечания:
1. Материал рам окон ПВХ
2. Окна остеклить стеклопакетами с Va не менее 0,56 м2С/Вт
3. На схемах указаны габариты проемов в кладке.
4. Перед изготовлением окон произвести замеры проемов

П-043-2016-АС			
Многоквартирный жилой дом со встроенными нежилыми помещениями по ул. Гагарина в г. Калининграде			
ИЗМ.	КОЛ. ЛУЧ.	ЛИСТ	№ ДОК.
			ПОДПИСЬ
			ДАТА
ГИП	Князьков А.Н.		
Гл. конструктор	Петрушев А.А.		
Разработчик	Спеценко В.Н.		
Нач.пр.	Князьков А.Н.		
стадия		лист	листок
Р		40	
Ведомость оконных блоков			
ООО "СанТермо-Проект"			

Спецификация оконных блоков

Поз.	Обозначение	Наименование	Кол. шт. на этаж										Всего шт.	Примечание		
			1	2	3	4	5	6	7	8	9	10				
ОК-1		размер проема 2000x1650 (h)	10	17	19	19	19	19	19	19	19	19	19	19	160	
ОК-2		размер проема 1900x2500 (h)	4	6	6	6	6	6	6	6	6	6	6	6	58	
ОК-3		размер проема 1000x1650 (h)	2	6	6	6	6	6	6	6	6	6	6	6	50	
ОК-4		размер проема 1200x1650 (h)	6	7	8	8	8	8	8	8	8	8	8	8	69	
ОК-5		размер проема 2000x2500 (h)	2	2	3	3	3	3	3	3	3	3	3	3	28	
ОК-6		размер проема 2400x2500 (h)	-	1	1	1	1	1	1	1	1	1	1	1	9	
ОК-7		размер проема 2260x2500 (h)	-	-	1	1	1	1	1	1	1	1	1	1	8	
ОК-8		размер проема 1470x2500 (h)	-	1	1	1	1	1	1	1	1	1	1	1	9	
ОК-9		размер проема 2000x2500 (h)	2	2	2	2	2	2	2	2	2	2	2	2	20	
ОК-10		размер проема 1530x2500 (h)	-	1	1	1	1	1	1	1	1	1	1	1	9	
ОК-11		размер проема 2400x2500 (h)	-	1	1	1	1	1	1	1	1	1	1	1	9	
ОК-12		размер проема 2100x2500 (h)	1	1	1	1	1	1	1	1	1	1	1	1	10	
ОК-13		размер проема 1400x2500 (h)	-	1	1	1	1	1	1	1	1	1	1	1	9	
ОК-14		размер проема 2150x2500 (h)	1	1	1	1	1	1	1	1	1	1	1	1	10	
ОК-15		размер проема 1750x2500 (h)	1	1	1	1	1	1	1	1	1	1	1	1	10	
ОК-16		размер проема 1450x2500(h)	-	1	2	2	2	2	2	2	2	2	2	2	17	
ОК-17		размер проема 2000x2450 (h)	-	-	-	-	-	-	-	-	-	-	-	19		
ОК-18		размер проема 1000x2450 (h)	-	-	-	-	-	-	-	-	-	-	-	6		
ОК-19		размер проема 1200x2450 (h)	-	-	-	-	-	-	-	-	-	-	-	8		
ОК-20		размер проема 2000x900 (h)	2	-	-	-	-	-	-	-	-	-	-	2		
ОК-21		размер проема 2000x3680 (h)	9	-	-	-	-	-	-	-	-	-	-	9		

Индивидуальное изготовление

Спецификация элементов заполнения дверных проемов

Поз.	Обозначение	Наименование	Кол-во по этажам										Итого шт.	Примечание	
			1	2	3-4	5	6-8	9	10						
Двери															
1		размер проема 1000x2100 (h)	-	8	12	-	14	32	14	14	14	14	94		Металл.
2		размер проема 900x2100 (h)	-	15	-	16	16	48	16	16	16	127		Шпон	
3		размер проема 800x2100 (h)	-	28	40	60	30	90	30	30	30	308		Шпон	
4		размер проема 1200x2100 (h)	-	1	2	4	2	6	2	2	2	19		Шпон	
5		размер проема 1000x2100 (h)	1	-	-	-	-	-	-	-	-	2		Металл. антиблэм.	
6		размер проема 9100x1700 (h)	2	-	-	-	-	-	-	-	-	2		Металл. антиблэм.	
7		размер проема 900x2100 (h)	1	-	-	-	-	-	-	-	3	4		EI-30	
Д-1		размер проема 2000x3930(h)	4	-	-	-	-	-	-	-	-	4		ПВХ с остеклением антиблэм.	
Д-2		размер проема 1000x2100 (h)	-	-	1	2	1	3	1	1	1	9		ПВХ с остеклением	
Д-4		размер проема 1600x2100 (h)	-	-	1	4	2	6	2	2	2	17		ПВХ с остеклением	
Д-5		размер проема 1200x2100 (h)	-	4	-	-	-	-	-	-	-	4		ПВХ с остеклением антиблэмная	
Д-6		размер проема 1200x2100 (h)	-	2	-	-	-	-	-	-	-	2		ПВХ с остеклением	

- Примечания:
1. Материал рам окон ПВХ
 2. Окна остеклить стеклопакетами с Ro не менее 0,56 м2С/Вт
 3. На схемах указаны габариты проемов в кладке.
 4. Перед изготовлением окон произвести замеры проемов

П-043-2016-АС		Многоквартирный жилой дом со встроенными нежилыми помещениями по ул. Гагарина в г. Калининграде	
изм.	кол.уч.	лист	№ док.
			подпись
			дата
ГИП		Князьков А.Н.	
Гл. конструктор		Петручев А.А.	
Разработал		Спеценко В.Н.	
Начитр.		Князьков А.Н.	
стадия		лист	листоов
Р		41	
Спецификация оконных блоков;		Спецификация элементов заполнения дверных проемов	



ООО "СанТермо-Проект"

Спецификация витражных блоков

Поз.	Обозначение	Наименование	Кол-во по этапам										Всего ед. шт.	Масса, кг	Примечание
			1	2	3-4	5	6-8	9	10						
B-1		Размер проёма 3320x2700(h)	5	-	10	5	15	5	10	50					
B-2		Размер проёма 3480x2700(h)	1	-	2	1	3	1	1	9					
B-3		Размер проёма 1400x2700(h)	4	-	4	2	6	2	2	20					
B-4		Размер проёма 3170x2700(h)	1	-	2	1	3	1	1	9					
B-5		Размер проёма 7080x2700(h)	1	-	-	-	-	-	-	1					
B-6	индивидуальное изготовление	Размер проёма 3320x1850(h)	-	6	-	-	-	-	-	6					
B-7		Размер проёма 3480x1850(h)	-	1	-	-	-	-	-	1					
B-8		Размер проёма 1400x1850(h)	-	3	-	-	-	-	-	3					
B-9		Размер проёма 3170x1850(h)	-	1	-	-	-	-	-	1					
B-10		Размер проёма 2870x1850(h)	-	1	-	-	-	-	-	1					
B-11		Размер проёма 2870x2700(h)	-	-	4	2	6	2	2	16					

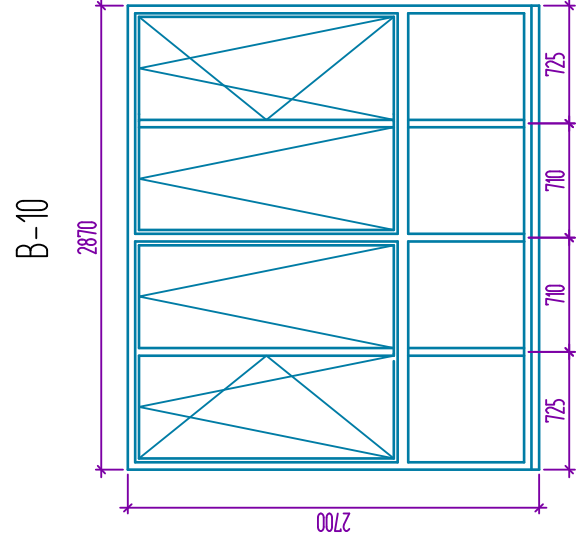
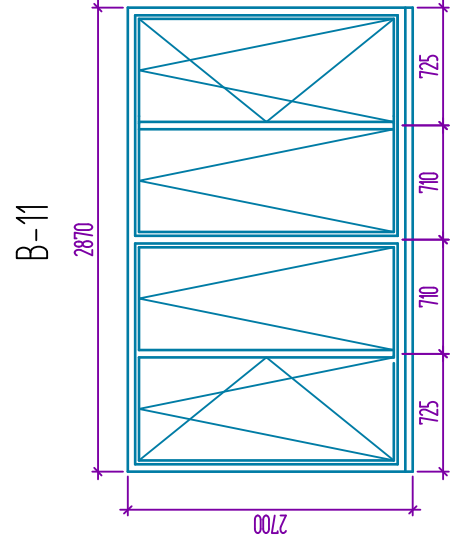
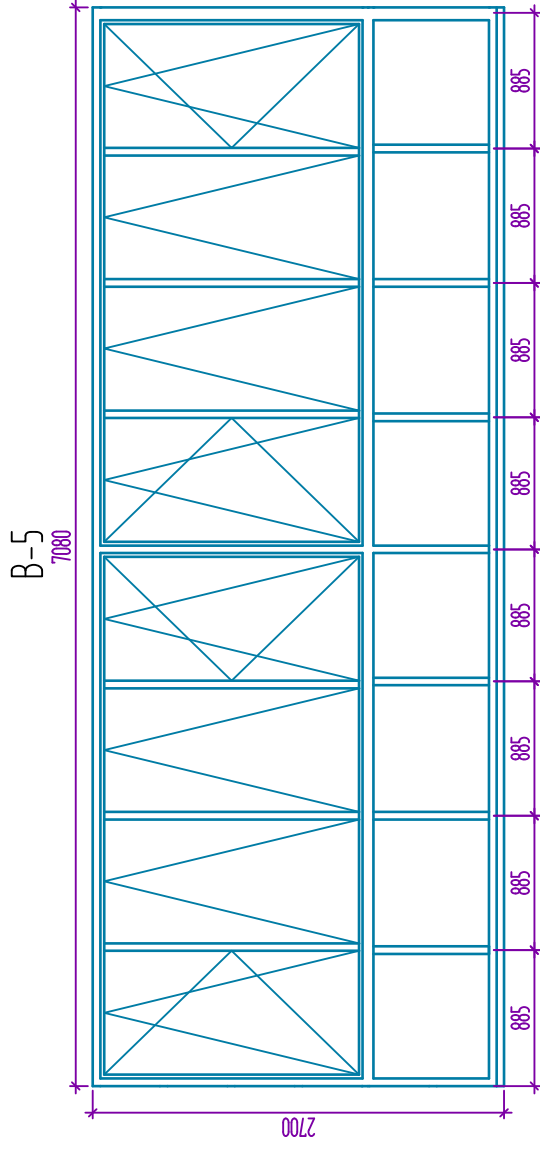
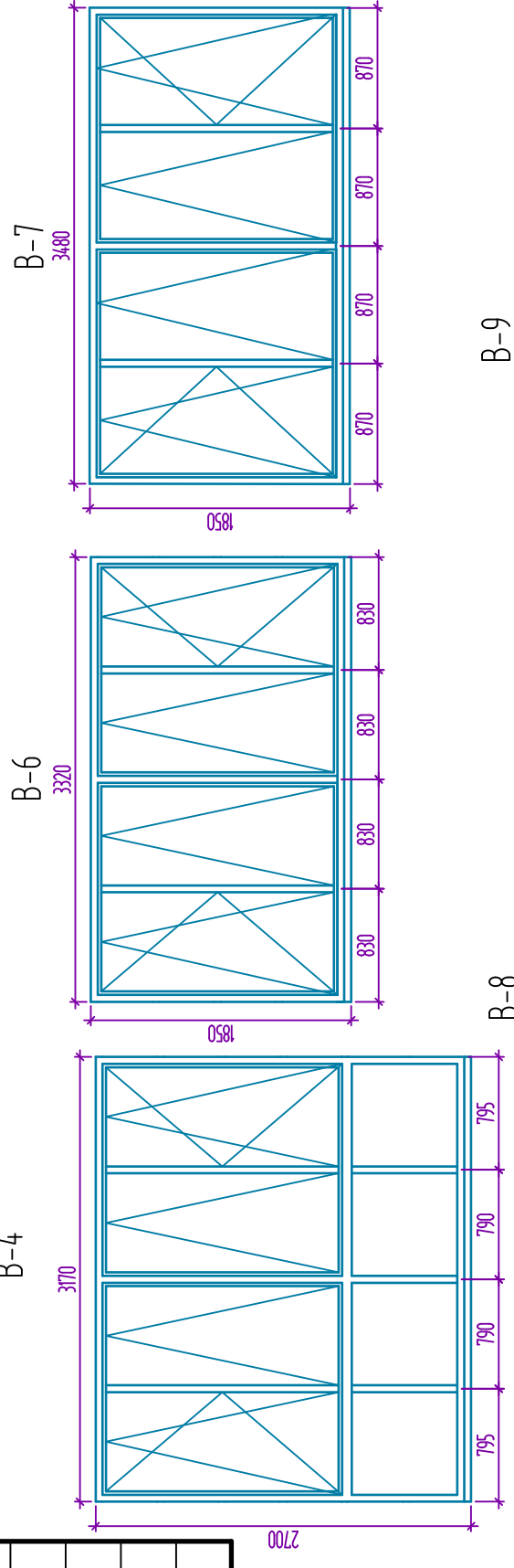
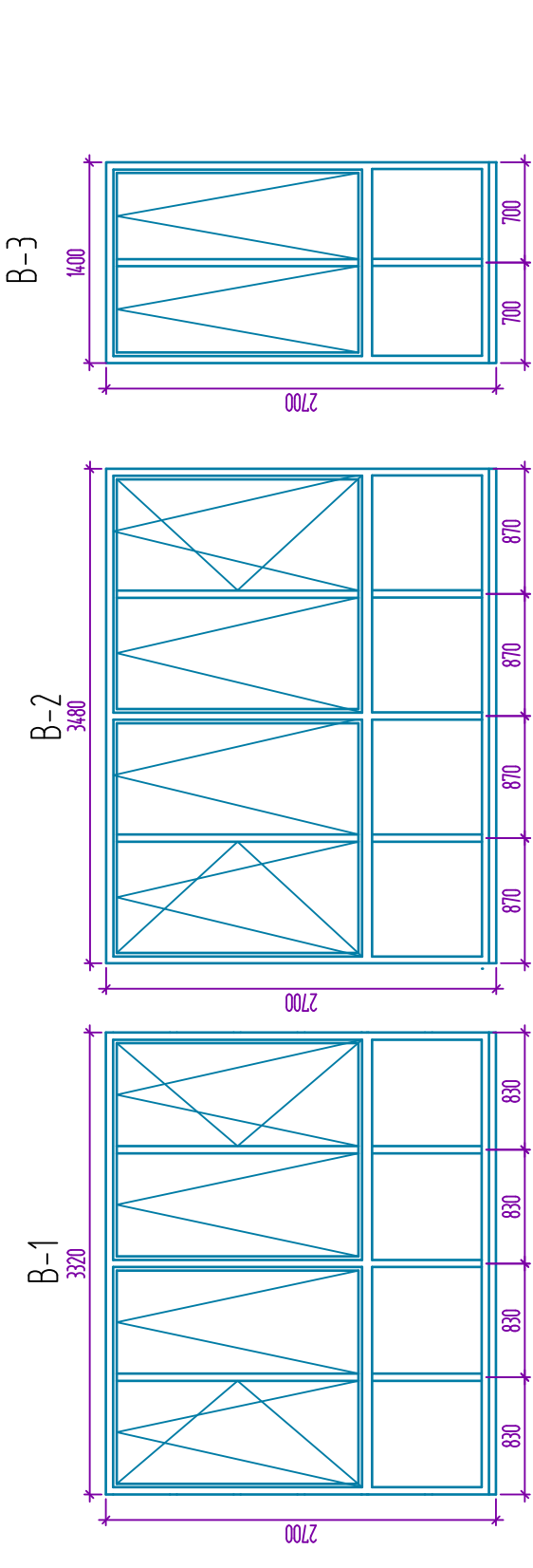

Примечания:
 1. Материал рам окон ПВХ
 2. Окна остеклить стеклопакетами с R₀ не менее 0,56 м2С/Вт
 3. На сучках указаны габариты проёмов в кладке.
 4. Перед изготовлением окон произвести замеры проёмов

П-043-2016-АС		Многоквартирный жилой дом со встроенными нежилыми помещениями по ул. Гагарина в г. Калининграде	
изм.	кол.уч.	лист	№ док.
			подпись
			дата
ГИП	Князьков А.Н.		
Гл. конструктор	Петрушев А.А.		
Разработал	Спецежа В.Н.		
Нач.пр.	Князьков А.Н.		
стадия	лист	листо	
Р	42		
ООО "СанТермо-Проект"		Спецификация витражных блоков	

Экспликация полов в осях ЭС-4с

Наименование помещений	Тип пола	Схема пола или тип пола по серии	Данные элементов пола (наименование, позиция, основание и др.), мм	Площадь, м ²
Теплогенераторная	Иу		2. Цементно-песчаная стяжка, арм. сеткой 4Вт 100х100 3. Полиэтиленовая пленка 4. Гидроизоляция (гидроизол) 5. Бетонная подготовка В75 6. Песок средней крупности	8,13
Водяной узел, Техподполье	Ил		1. Цементно-песчаная стяжка, арм. сеткой 4Вт 100х100 2. Гидроизоляция (гидроизол) 3. Бетонная подготовка М75	223,59
Холл, Санузел, Кухня, Гостиная, Спальня	Ие		1. Цементно-песчаная стяжка, арм. сеткой 4Вт 100х100 2. Полиэтиленовая пленка 3. Полиэтиленовая пленка 4. Утеплитель - ПСБ-35 5. Гидроизоляция (гидроизол) 6. Монолитная плита перекрытия	181,6
Кабинет, Санузел, Холл, Подсобное помещение, Кухня	И		1. Керамическая плитка 2. Цементно-песчаная стяжка, арм. сеткой 4Вт 100х100 3. Полиэтиленовая пленка 4. Гидроизоляция (гидроизол) 5. Бетонная подготовка В75 6. Песок средней крупности	127,97
Холл, Кухня, Гостиная, Спальня	Иа		1. Цементно-песчаная стяжка, арм. сеткой 4Вт 100х100 2. Полиэтиленовая пленка 3. Полиэтиленовая пленка 4. Утеплитель - ПСБ-35	2074,9
Лифтовой холл	Иб		1. Керамическая плитка 2. Цементно-песчаная стяжка, арм. сеткой 4Вт 100х100 3. Звукоизоляция - ПСБ-35	228,69
Лестничная площадка	Иб		1. Керамическая плитка 2. Цементно-песчаная стяжка, арм. сеткой 4Вт 100х100 3. Монолитная плита	39,87
Лоджия	Из		1. Покрытие пола 2. Цементно-песчаная стяжка, арм. сеткой 4Вт 100х100 3. Гидроизоляция (гидроизол)	9,36
Лоджия	Ию		1. Покрытие пола 2. Цементно-песчаная стяжка, арм. сеткой 4Вт 100х100 3. Гидроизоляция (гидроизол) 4. Монолитная плита перекрытия	60,3
Лифтовой холл, Тамбур	Ик		1. Керамическая плитка 2. Цементно-песчаная стяжка, арм. сеткой 4Вт 100х100 3. Утеплитель - ПСБ-35 4. Гидроизоляция (гидроизол) 5. Монолитная плита перекрытия	20,13
Санузел	Ин		1. Покрытие пола 2. Цементно-песчаная стяжка, арм. сеткой 4Вт 100х100 3. Полиэтиленовая пленка 4. Утеплитель - ПСБ-35 5. Гидроизоляция (гидроизол) 6. Монолитная плита перекрытия	25,11

Экспликация полов в осях ЭС-8с

Наименование помещений	Тип пола	Схема пола или тип пола по серии	Данные элементов пола (наименование, позиция, основание и др.), мм	Площадь, м ²
Холл, Санузел, Кухня, Спальня, Гостиная	Ие		1. Покрытие пола 2. Цементно-песчаная стяжка, арм. сеткой 4Вт 100х100 3. Полиэтиленовая пленка 4. Утеплитель - ПСБ-35 5. Гидроизоляция (гидроизол) 6. Монолитная плита перекрытия	219,99
Тамбур, Лестничная площадка	Ик		1. Керамическая плитка 2. Цементно-песчаная стяжка, арм. сеткой 4Вт 100х100 3. Утеплитель - ПСБ-35 4. Гидроизоляция (гидроизол)	354,78
Тамбур, Лестничная площадка	Ив		1. Керамическая плитка 2. Цементно-песчаная стяжка, арм. сеткой 4Вт 100х100 3. Звукоизоляция - ПСБ-35 4. Монолитная плита перекрытия	354,78
Кабинет, Холл, Подсобное помещение, Санузел, Кухня	И		1. Керамическая плитка 2. Цементно-песчаная стяжка, арм. сеткой 4Вт 100х100 3. Полиэтиленовая пленка 4. Гидроизоляция (гидроизол) 5. Бетонная подготовка В75 6. Песок средней крупности	160,34
Санузел	Ин		1. Покрытие пола 2. Цементно-песчаная стяжка, арм. сеткой 4Вт 100х100 3. Полиэтиленовая пленка 4. Утеплитель - ПСБ-35 5. Гидроизоляция (гидроизол)	352,98
Холл, Кухня, Спальня, Гостиная	Иа		1. Цементно-песчаная стяжка, арм. сеткой 4Вт 100х100 2. Полиэтиленовая пленка 3. Полиэтиленовая пленка 4. Утеплитель - ПСБ-35 5. Монолитная плита перекрытия	384,84
Электрощитовая, Техподполье	Ил		1. Цементно-песчаная стяжка, арм. сеткой 4Вт 100х100 2. Гидроизол	267,43
Лестничная площадка, Тамбур, Лестничная площадка	Ию		1. Керамическая плитка 2. Цементно-песчаная стяжка, арм. сеткой 4Вт 100х100 - 40 мм 3. Монолитная плита	121,71
Лоджия	Из		1. Покрытие пола 2. Цементно-песчаная стяжка, арм. сеткой 4Вт 100х100 3. Гидроизоляция (гидроизол) 4. Монолитная плита перекрытия	22,63
Лоджия, Балкон	Ию		1. Покрытие пола 2. Цементно-песчаная стяжка, арм. сеткой 4Вт 100х100 3. Гидроизоляция (гидроизол) 4. Монолитная плита перекрытия	354,78
Лифтовой холл	Ик		1. Керамическая плитка 2. Цементно-песчаная стяжка, арм. сеткой 4Вт 100х100 3. Звукоизоляция - ПСБ-35 4. Гидроизоляция (гидроизол) 5. Монолитная плита перекрытия	38,88

П-043-2016-АС

Многоквартирный жилой дом со встроенными нежилыми помещениями по ул. Гагарина в г. Калининграде

ИЗМ.	КОЛ. ЛУЧ.	ЛИСТ	№ ДОК.	ПОДПИСЬ	ДАТА	СТАДИЯ	ЛИСТ	ЛИСТОВ
							Р	43
ГИП								
Гл. конструктор								
Разработчик								
Инженер								

Экспликация полов в осях ЭС-4с;
Экспликация полов в осях ЭС-8с



ООО "СанТермо-Проект"

Ведомость отделки помещений

	Наименования помещений	Вид отделки элементов интерьеров				Примечание
		Потолок	Площадь, м ²	Стены и перегородки	Площадь, м ²	
1 этаж	Жилые помещения	Шпатлевка, Затирка швов	401.7	Шпатлевка, Затирка швов	1243.1	
	Коммерция		323.9		1020.2	
	МОП	Шпатлевка, Затирка швов улучшенная водоземлюсионная покраска	83.2	Шпатлевка, Затирка швов улучшенная водоземлюсионная покраска с добавлением коллера	490.1	
	Лоджии	Шпатлевка, Затирка швов	24.5	Декоративная штукатурка	72.2	
2 этаж	Жилые помещения	Шпатлевка, Затирка швов	708.1	Штукатурка	2140.8	
	МОП	Шпатлевка, Затирка швов улучшенная водоземлюсионная покраска	99.7	Шпатлевка, Затирка швов улучшенная водоземлюсионная покраска с добавлением коллера	366.4	
	Лоджии	Шпатлевка, Затирка швов	44.2	Декоративная штукатурка	130.2	
3-4 этаж	Жилые помещения	Штукатурка, Затирка швов	1481.2	Штукатурка	4406.4	
	МОП	Шпатлевка, Затирка швов улучшенная водоземлюсионная покраска	210.4	Шпатлевка, Затирка швов улучшенная водоземлюсионная покраска с добавлением коллера	760.2	
	Лоджии	Шпатлевка, Затирка швов	88.8	Декоративная штукатурка	261.6	
5 этаж	Жилые помещения	Шпатлевка, Затирка швов	754.9	Штукатурка	2224.4	
	МОП	Шпатлевка, Затирка швов улучшенная водоземлюсионная покраска	104.9	Шпатлевка, Затирка швов улучшенная водоземлюсионная покраска с добавлением коллера	380.1	
	Лоджии	Шпатлевка, Затирка швов	44.4	Декоративная штукатурка	130.8	
6-8 этаж	Жилые помещения	Шпатлевка, Затирка швов	2264.7	Штукатурка	6673.2	
	МОП	Шпатлевка, Затирка швов улучшенная водоземлюсионная покраска	314.7	Шпатлевка, Затирка швов улучшенная водоземлюсионная покраска с добавлением коллера	1140.3	
	Лоджии	Шпатлевка, Затирка швов	133.2	Декоративная штукатурка	392.4	
9 этаж	Жилые помещения	Шпатлевка, Затирка швов	752.9	Штукатурка	2224.4	
	МОП	Шпатлевка, Затирка швов улучшенная водоземлюсионная покраска	104.9	Шпатлевка, Затирка швов улучшенная водоземлюсионная покраска с добавлением коллера	380.1	
	Лоджии	Шпатлевка, Затирка швов	44.4	Декоративная штукатурка	130.8	
10 этаж	Жилые помещения	Шпатлевка, Затирка швов	750.9	Штукатурка	2224.4	
	МОП	Шпатлевка, Затирка швов улучшенная водоземлюсионная покраска	104.9	Шпатлевка, Затирка швов улучшенная водоземлюсионная покраска с добавлением коллера	380.1	
	Лоджии	Шпатлевка, Затирка швов	44.4	Декоративная штукатурка	130.8	

П-043-2016-АС

Многоквартирный жилой дом со встроенными нежилыми помещениями по ул. Гагарина в г. Калининграде

изм.	кол.уч.	лист	№ док.	подпись	дата
ГИП		Князьков А.Н.			
Гл. конструктор		Петрунев А.А.			
Разработал		Стеценко В.Н.			
Н.контр.		Князьков А.Н.			

стадия	лист	листов
Р	44	

 ООО "СанТермо-Проект"

Ведомость отделки помещений